

# Profile für Wärmedämm- Verbundsysteme (WDVS)

Produkte für die hochwertige Ausbildung von Putzanschlüssen



# Wärmedämm-Verbundsysteme

Vielfältig, energieeffizient und langlebig

**Wärmedämm-Verbundsysteme (WDVS) sind Systeme zur Dämmung von Außenwänden an Gebäuden.**

Sie sind eine wesentliche Maßnahme im Rahmen der energetischen Sanierung und führen zur Einsparung von Heizkosten und des Verbrauchs fossiler Brennstoffe, sowie der CO<sub>2</sub>-Emission. Sie stellen somit einen wesentlichen Aspekt für Umweltschutz und Wohnklima, aber auch zur Werterhaltung und -steigerung des Gebäudes dar. Außerdem bietet ein WDVS zahlreiche gestalterische Möglichkeiten, egal ob bei der Sanierung oder im Neubau.

Ein Wärmedämm-Verbundsystem besteht aus aufeinander abgestimmten Komponenten. Neben Dämmplatten, Klebern und Putzen gibt es zusätzliche Systemkomponenten und Zubehör, die die Sicherheit und Gebrauchstauglichkeit eines WDVS gewährleisten. Zu diesen Komponenten gehören zum Beispiel Befestigungslösungen für Dämmplatten, Montageelemente für Anbauteile und Profile. Für alle drei Bereiche bietet EJOT optimale Produktlösungen.



## Profile erweitern das EJOT® Produktportfolio

Produkte für die hochwertige Ausbildung von Putzanschlüssen

Zusätzlich zu den Geschäftsfeldern WDVS-Befestiger und Montageelemente für Anbauteile hat EJOT sein Produkt-Portfolio um Profile für WDVS-Anwendungen erweitert.

Mit den drei Geschäftsfeldern ergibt sich daraus ein umfassendes Systemzubehör für Wärmedämm-Verbundsysteme. In Kombination mit den bekannten Serviceleistungen bietet EJOT Ihnen ein attraktives Komplettpaket.

Umfassendes Systemzubehör für Wärmedämm-Verbundsysteme.  
Das gibt es nur bei EJOT®.



Befestigungslösungen für WDVS



Montageelemente für Anbauteile

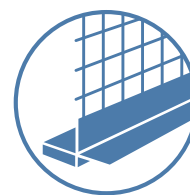

Profile für WDVS



# MEHR ALS NUR PROFIL



# EJOT® Pro-Line Profile

Für eine Vielzahl von Anwendungen

**Neu bei EJOT:** Das innovative Produkt-Portfolio rund um Anschluss- und Einputzprofile bietet baustellengerechte und hochwertige Produktlösungen mit unterschiedlichen Einsatzmöglichkeiten.

EJOT Pro-Line Profile eignen sich zur exakten Kanten- ausbildung, für dauerhaft schlagregendichte, flexible Bauteilanschlüsse in WDV-Systemen und Vieles mehr.

## Unser umfangreiches Produktportfolio für die hochwertige Ausbildung von Putzanschlüssen

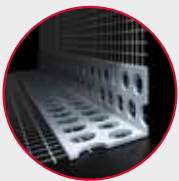

### **Gewebeeckwinkel**

Für die exakte Ausbildung und den Schutz von Fassadenkanten.

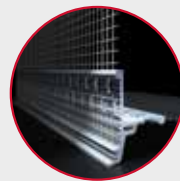

### **Tropfkantenprofile**

Zur Ausbildung von exakten und stabilen Putzabschlüssen mit gezielter Wasserführung.

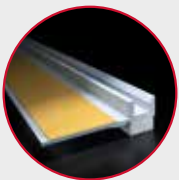

### **Anputzprofile**

Zur Herstellung von exakten, flucht- und lotgerechten Putzabschlüssen.

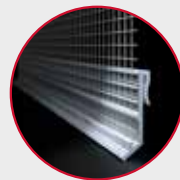

### **Aufsteckprofile**

Zur Ausbildung von exakten und stabilen Putzabschlüssen mit gezielter Wasserführung im Sockelbereich.

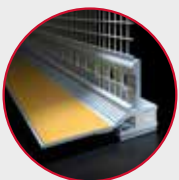

### **Gewebeanputzprofile**

Zur Herstellung von exakten, flucht- und lotgerechten Putzabschlüssen an Fenstern und Türen.

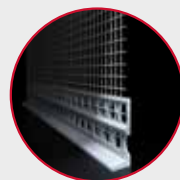

### **Putzabschlussprofile**

Zur Ausbildung eines exakten Übergangs zwischen verschiedenen Putzschichten, sowie deren Anschlusses.

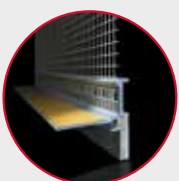

### **Rollladenanschlussprofile**

Zur Herstellung von exakten, flucht- und lotgerechten Putzabschlüssen bei Rollladenführungsschienen.

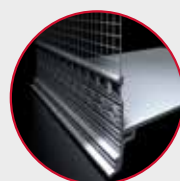

### **Sockelprofile**

Zur Ausbildung von exakten, stabilen und wärmebrücken- optimierten Putzabschlüssen mit gezielter Wasserführung im Sockelbereich.

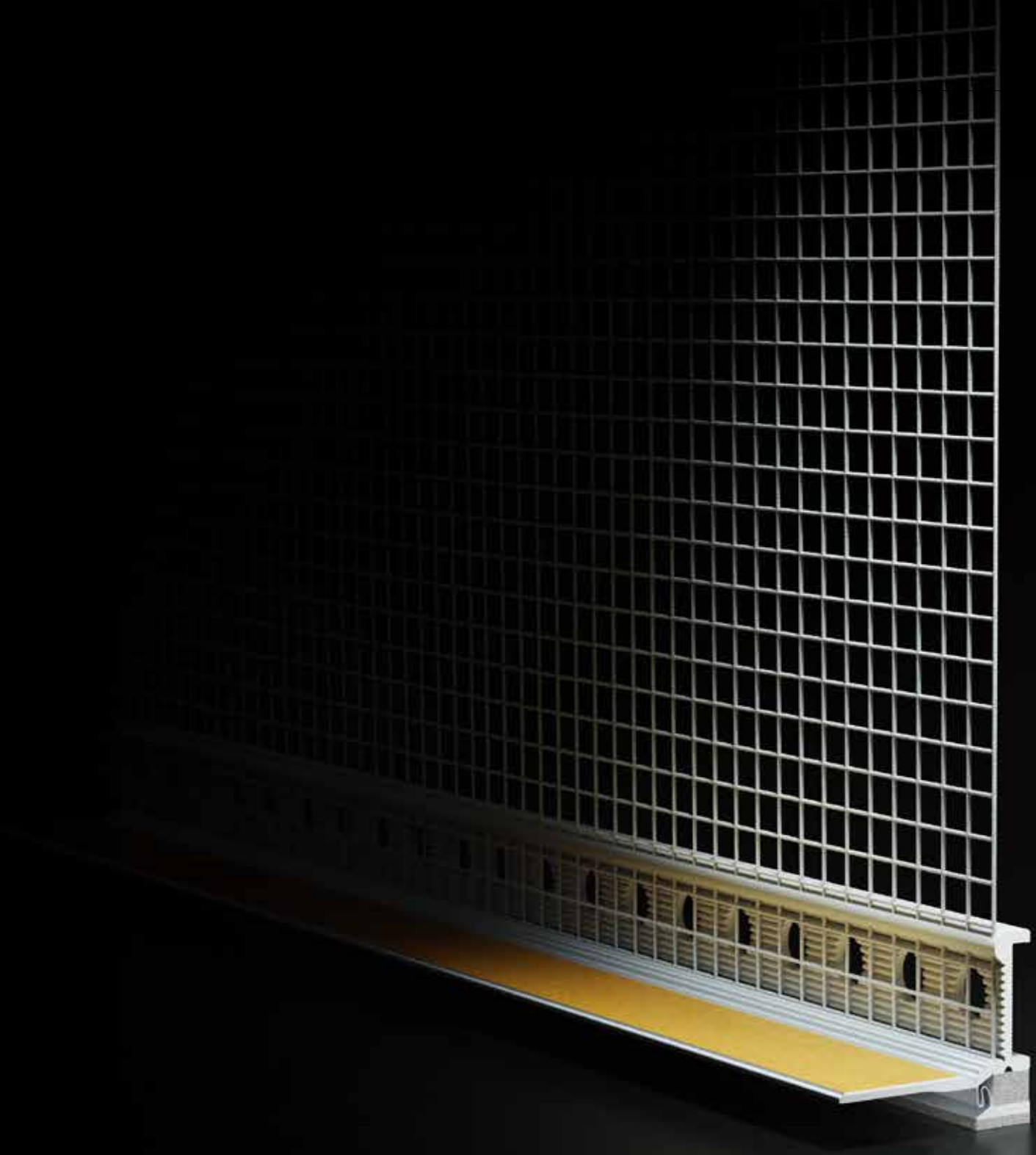

Gewebeanputzprofil  
EJOT® Pro GAP07 Giga Flex slim

Seite 16

# Portfolioerweiterung EJOT® Pro-Line: Neue Lösungen rund ums Fenster

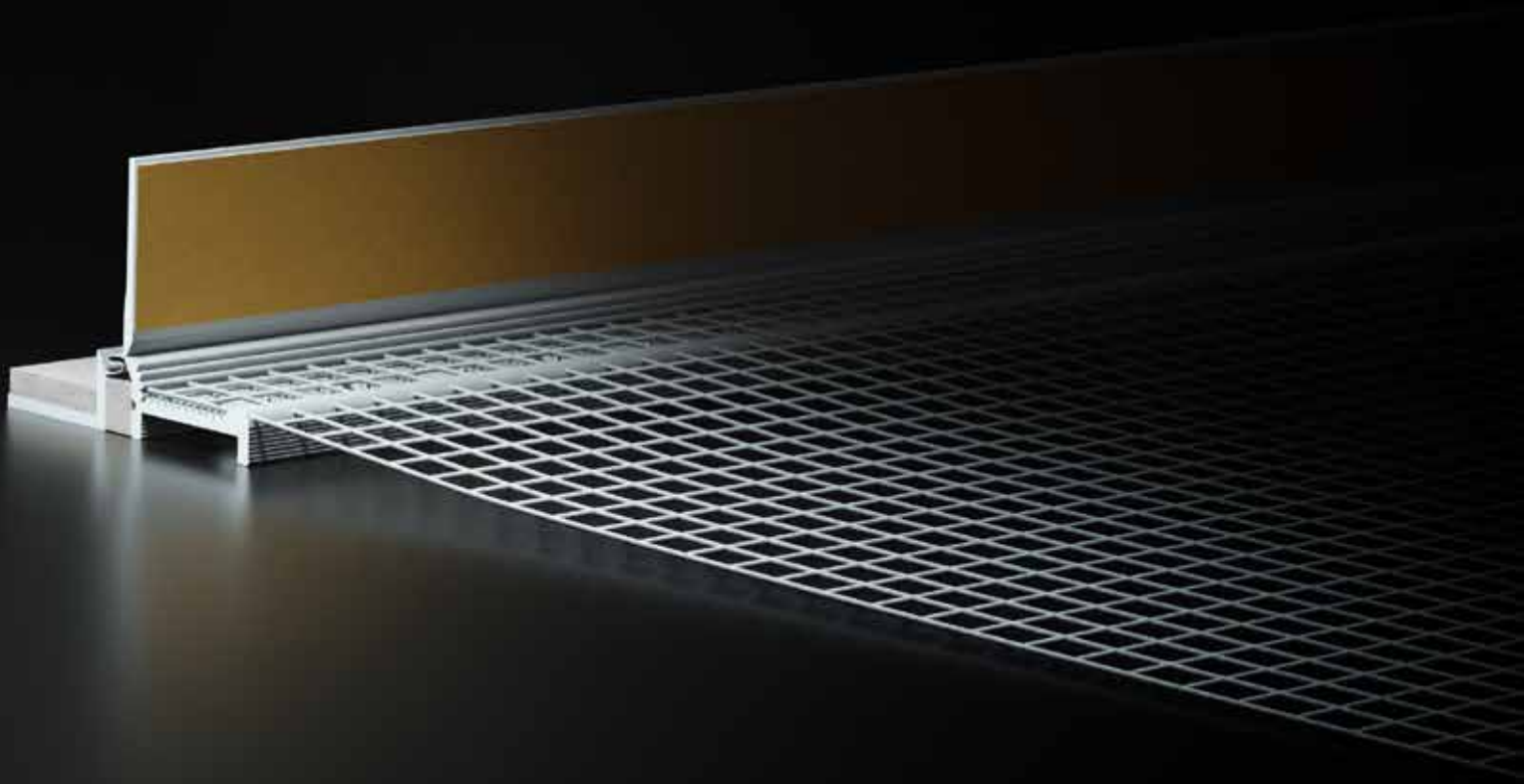

Rollladenanschlussprofil  
EJOT® Pro RAP07 Giga Flex slim

Seite 20

## Gewebeeckwinkel EJOT® Pro GEW

Gelochter Hart-PVC Eckwinkel mit verklebtem Glasfasergewebe

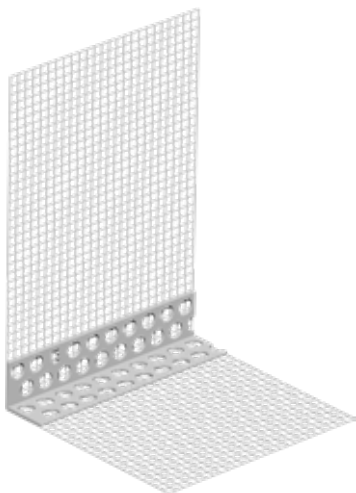
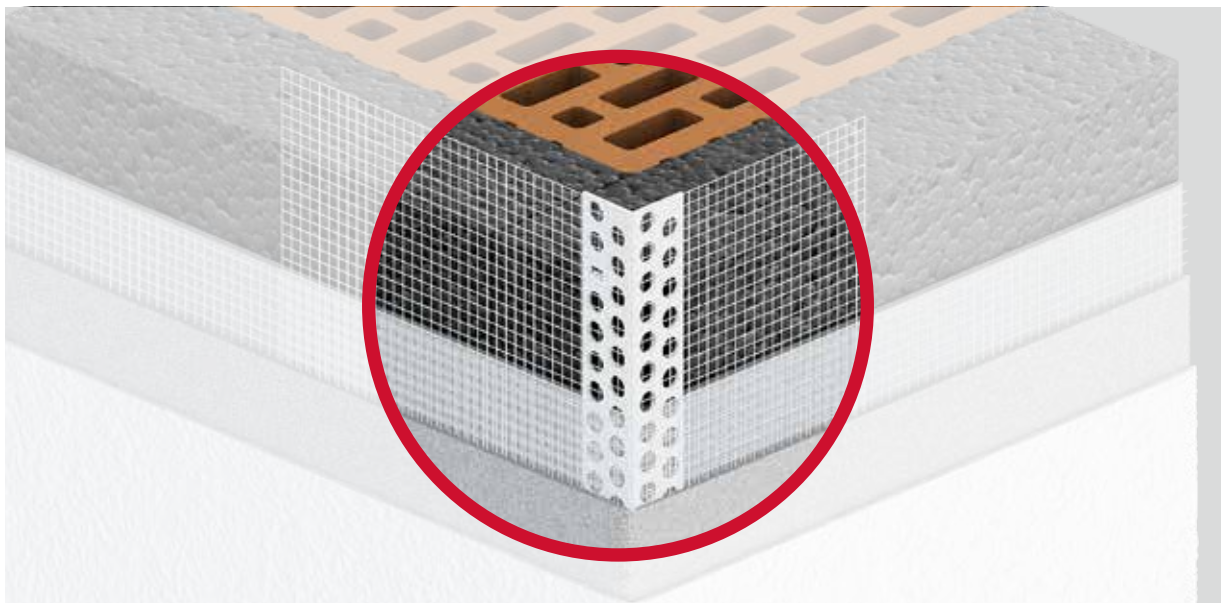

### Anwendungsbereich

- > Der Gewebeeckwinkel dient als Eckarmierung und zur exakten und lotgerechten Ausbildung von 90°-Gebäudeecken und -kanten sowie Tür- und Fensterlaibungen.
- > Der einseitige Gewebeüberstand sorgt für eine optimale Überlappung und verhindert die Rissbildung im Stoßbereich.

### Eigenschaften

- > Exakte Ausbildung und Schutz der Fassadenkante
- > Optimale Einarbeitung in das System durch gelochte Profilausführung
- > Schlagfest und bruchsicher
- > Alkalibeständig

### Technische Daten

- > Hart-PVC-Profil mit verklebtem Glasfasergewebe alkalibeständig und verschiebefest

### Hinweise

- > Kühl und trocken lagern
- > Transport und Lagerung liegend

Bestellbezeichnung	Abmessungen [mm]	Länge [m]	Stück / Karton	lfm / Karton	Karton / Palette	lfm / Palette	Gewebe	Artikelnummer
EJOT Pro GEW1015-250-160-WN	10 x 15	2,5	50	125	45	5.625	weiß / 160 g	8801012540
EJOT Pro GEW1023-250-160-WN	10 x 23	2,5	50	125	36	4.500	weiß / 160 g	8801022540

### Verarbeitungshinweise

Gewebeeckwinkel bei Bedarf auf das benötigte Maß ablängen. Bei Tür- und Fensterlaibungen ist die Schenkellänge vom Gewebe entsprechend zuzuschneiden. Der Gewebeeckwinkel muss vollflächig in die Armierungsmasse eingebettet werden. Das Flächengewebe muss bis zur Putzkante herangeführt und vollständig eingebettet werden.



## Anputzprofil EJOT® Pro APP

Selbstklebendes Kunststoffprofil mit Polyethylen-Dichtband und selbstklebendem Transferklebeband

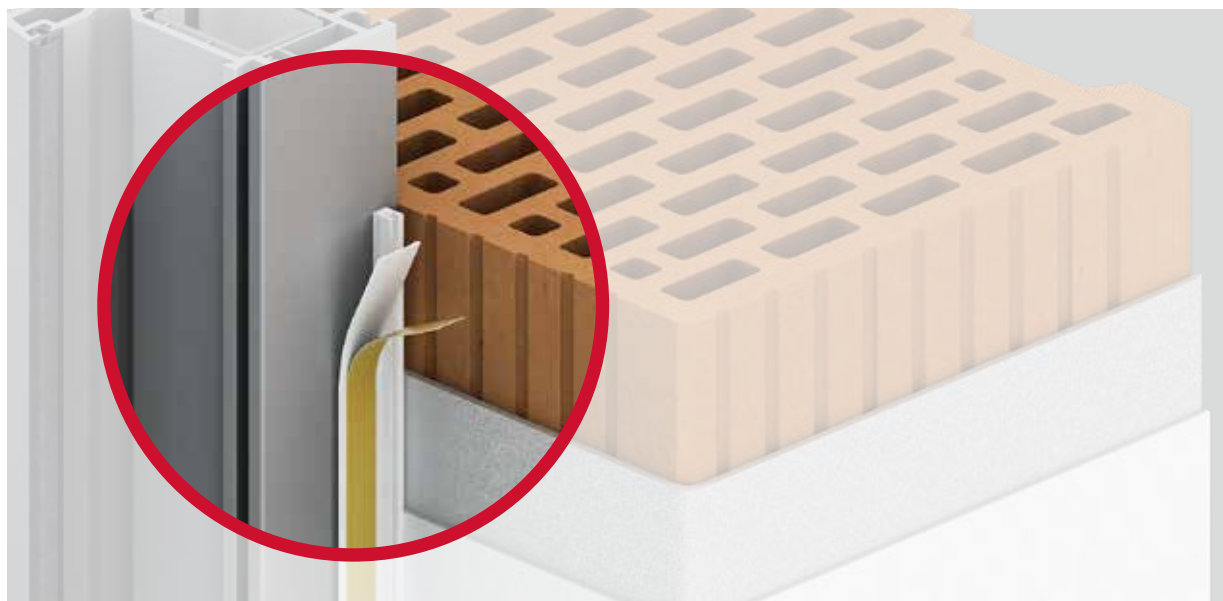

### Geometrie

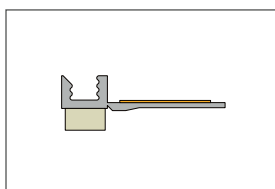

EJOT Pro APP06/01

### Anwendungsbereich

- > Anputzprofil zur Herstellung eines exakten, flucht- und lotgerechten Putzabschlusses.

### Eigenschaften

- > Exakter und sauberer Putzabschluss
- > Einfache Verarbeitung
- > Integriertes Transferklebeband zum Befestigen der Abdeckfolie
- > Keine nachträglichen Reinigungsarbeiten

### Technische Daten

- > Hart-PVC-Profil mit aufgeklebtem Polyethylen-Schaumstoffband 5,5 x 3 mm mit hoher Klebkraft, optimaler Alterungs- und Feuchtigkeitsbeständigkeit sowie maximaler Resistenz gegenüber UV- und Ozonstrahlung.
- > Bewegungen können nur in Abhängigkeit der Dehnfähigkeit des Polyethylen-Dichtbandes aufgenommen werden.
- > Transferklebeband 12 mm zur Aufnahme der Schutzfolie.

### Hinweise

- > Kühl und trocken lagern
- > Transport und Lagerung liegend

Bestellbezeichnung	Abmessungen [mm]	Länge [m]	Stück / Karton	lfm / Karton	Karton / Palette	lfm / Palette	Gewebe	Artikelnummer
EJOT Pro APP06/01-240	6	2,4	30	72	104	7.488	x	8802012440

### Verarbeitungshinweise

**Der Untergrund muss eben, trocken, staub- und fettfrei sein. Haftmindernde Rückstände sind zu entfernen. Klebprobe durchführen!**

Verarbeitungs- und Untergrundtemperatur +5 bis +40 °C. Anputzprofil mit Gehrungs- oder Leistenschere auf das benötigte Maß ablängen. Das Anputzprofil auf dem Fensterrahmen usw. aufkleben und fest andrücken. Die Abdeckfolie auf dem vorgesehenen Transferklebeband auf der Lasche aufkleben. Nach Beendigung der Arbeiten muss die Schutzlasche zum Abzugssteg geknickt und dann von oben nach unten parallel zum Profil abgezogen werden. Verarbeitungshinweise beachten!



**Gewebeanputzprofil  
EJOT® Pro GAP Giga Flex slim – 7 mm**

Das neue GAP07 Giga Flex slim punktet mit seiner geringen Konstruktionsbreite von 7 mm und dem daraus resultierenden breiten Anwendungsspektrum bei gleichzeitig hoher Bewegungsaufnahme. Optimal geeignet für Bereiche mit geringem Platzangebot, z. B. bei Renovierungen.



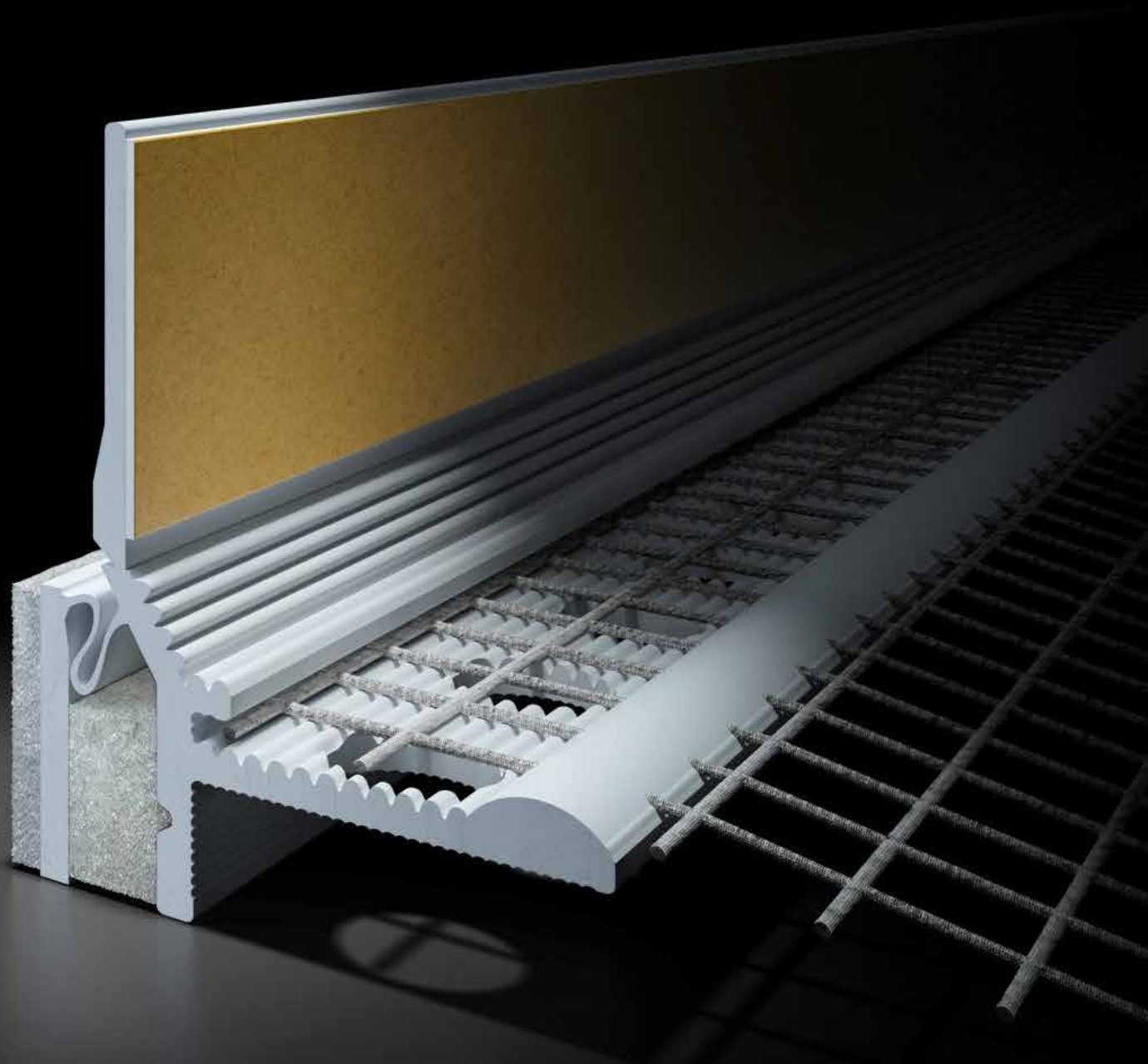

**Gewebeanputzprofil  
EJOT® Pro GAP Giga Flex – 10 mm**

Die Membrantechnologie ermöglicht eine noch höhere dreidimensionale Bewegung für höchste Anforderungen, z. B. bei im Dämmstoff eingebauten oder großflächigen Fenstern. Erhältlich in den Profifarben weiß und anthrazit sowie mit und ohne Schutzlippe.



## Auswahlkriterien und allgemeine Hinweise zur fachgerechten Planung

### Empfehlung für die Auswahl von Fensterprofilen

**Der Verband für Dämmsysteme, Putz und Mörtel (VDPM) hat das Merkblatt „Ausbildung von Details mit Profilen und Fugendichtungsbändern bei Außenputz und WDV's“ veröffentlicht. (Quelle VDPM)**

Sowohl bei Putzfassaden als auch bei wärmege-dämmten Gebäuden gibt es Bauteilanschlüsse, die in Abhängigkeit von deren Bewegungen, Bewitterung und Optik sowie eventuell weiteren Anforderungen (wie z. B. Feuchteschutz, Brandschutz) sorgfältig zu planen und auszuführen sind. Fehler können hier schwerwiegende Konsequenzen haben und die dauerhafte Funktionssicherheit der Konstruktion negativ beeinflussen. Daher werden in dem Merkblatt Auswahlkriterien und allgemeine Hinweise zur fachgerechten Planung definiert, z. B. auch für Anschlüsse an Fenster und Türen.

Prinzipiell können bei Anschlüssen an Fenster und Türen die in der folgenden Tabelle dargestellten Einbausituationen auftreten. Die Anschlussausbildung ist auf das Bewegungsverhalten des Anschlusses abzustimmen und kann entsprechend der genannten Bewegungsklassen vorgenommen werden. So wird die geforderte Schlagregensicherheit erreicht.

Allgemein können die in der folgenden Tabelle aufgeführten Produkte oder Produktkombinationen eingesetzt werden, die sich in ihrem Aufbau und ihrer Bewegungsaufnahme unterscheiden. Sie müssen je nach Einbausituation ausgewählt werden und mit den jeweiligen Verarbeitungsrichtlinien übereinstimmen.



## Empfehlung für die Auswahl von Anschlüssen in Abhängigkeit von Einbaupositionen und Größe bei Fensterprofilen

WDVS / Putz	Einbauposition des Fensters und Größe								
	Fenster zurückgesetzt im Wandbildner			Fenster bündig mit dem Wandbildner			Fenster vor dem Wandbildner (im Dämmstoff überputzbare Laibung erforderlich)		
Beispielbilder bei WDVS									
Beispielbilder bei Putzfassaden									
	Kleinformatig <sup>1)</sup>	≤ 6 m <sup>2</sup>	≤ 10 m <sup>2</sup>	Kleinformatig <sup>1)</sup>	≤ 6 m <sup>2</sup>	≤ 10 m <sup>2</sup>	Kleinformatig <sup>1)</sup>	≤ 6 m <sup>2</sup>	≤ 10 m <sup>2</sup>
WDVS ≤ 160 mm	Klasse C	Klasse C	Klasse B	Klasse B	Klasse B	Klasse B	Klasse A	Klasse A	Klasse A
WDVS ≤ 300 mm	Klasse C	Klasse C	Klasse B	Klasse B	Klasse A	Klasse A	Klasse A	Klasse A	Klasse A
Außenputz	Klasse D oder Klasse E <sup>2)</sup>	Klasse D oder Klasse E <sup>3)</sup>	Klasse B	Sonderlösung, objektspezifische Planung erforderlich			Bei Außenputz nicht ausführbar		

<sup>1)</sup> Als kleinformatig können Fenster/Türen bis zur größten Kantenlänge 2,6 m oder einer Fläche bis 2,6 m<sup>2</sup> angesehen werden.

<sup>2)</sup> Bei nicht witterungsbelasteten Bauteilen (Fenster in Loggia o.ä.) ist alternativ die Verwendung eines Trennstreifens möglich.

<sup>3)</sup> Nur mit spritzbaren Dichtstoffen.

Quelle: VDPM

### Wichtige Hinweise

Bei farbigen Metall- und Kunststoff-Fenstern wird bei WDVS und Putzfassaden die Verwendung von Profilen mit hoher Scherbeanspruchbarkeit (höhere Bewegungsklasse z. B. statt Klasse C -> Klasse B) empfohlen.

Bei Profilen der Klasse A ist diese Anforderung in der Regel erfüllt.

Der VDPM weist in dem genannten Merkblatt darauf hin, dass im Falle einer Anschlussausführung mit Klebeverbindung (z.B. EJOT Gewebeanputzprofile) generell eine Klebeprobe durchzuführen ist.

Weiter ist bei Fenster- bzw. Türgrößen >10 m<sup>2</sup> oder Dämmstoffdicken > 300 mm die Detailausführung seitens des Planers gesondert zu planen und mit dem Systemhalter bzw. Putz- oder Profilversteller und dem Fachhandwerker abzustimmen.

**Sie benötigen Unterstützung bei der Klassifizierung unserer Produkte gemäß abgebildeter Tabelle oder bei der Durchführung der Klebeprobe?**

**Sprechen Sie uns an.  
Unser Serviceteam berät Sie gerne.**

## Gewebeanputzprofil EJOT® Pro GAP Giga Flex

Selbstklebendes Kunststoffprofil mit Glasfasergewebe, co-extrudierter flexibler Schlaufe und abknickbarer Schutzlasche mit selbstklebendem Transferklebeband

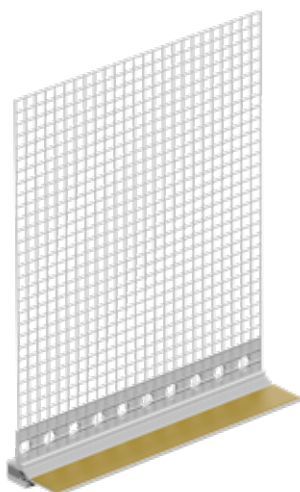
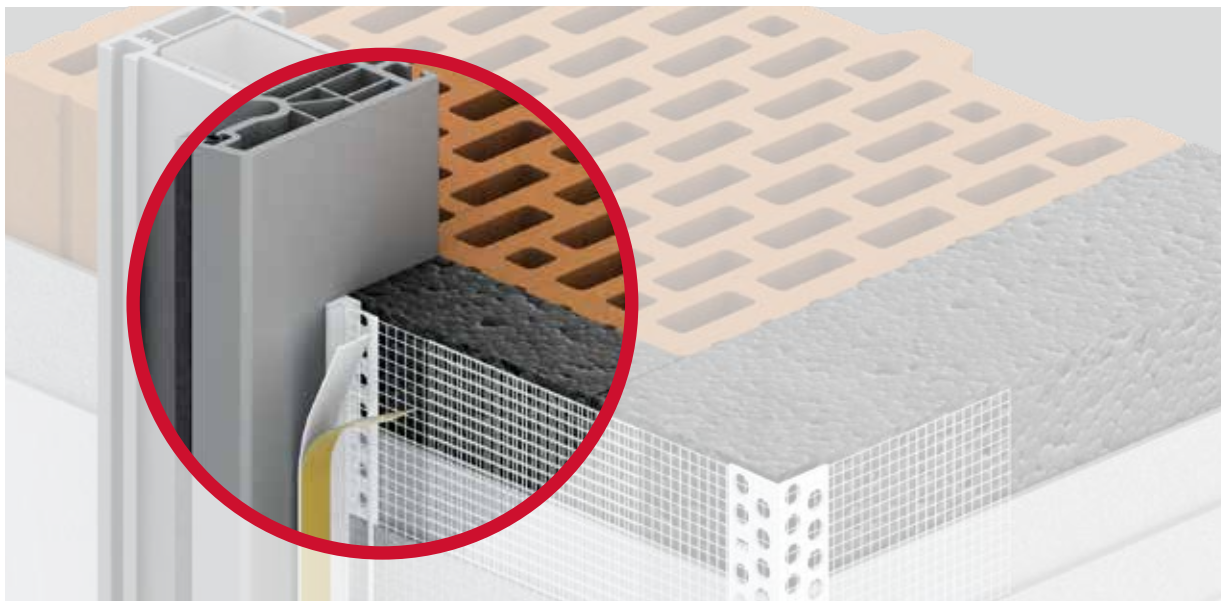

### Zertifizierungen



### Anwendungsbereich

- > Gewebeanputzprofil zur Herstellung eines exakten, flucht- und lotgerechten Putzanschlusses an Fenstern und Türen, bei denen mit hohen Ausgleichsbewegungen gerechnet werden muss.

### Eigenschaften

- > Erhöhte, dreidimensionale Bewegungsaufnahme gemäß ift-Prüfbericht 20-002069-PR02
- > Klasse A gemäß VDPM-Merkplatt (Seite 13)
- > Schlagregendichter Anschluss gemäß ift-Prüfbericht 20-003502-PR01
- > Geeignet für Dämmstoffstärken bis 300 mm und Fenstergrößen bis 10 m<sup>2</sup>
- > Dauerhaft schlagregendichter Anschluss
- > Exakter und sauberer Putzabschluss, einfache Verarbeitung
- > Wartungsfreie Anschlussfuge
- > Integriertes Transferklebeband zum Befestigen der Abdeckfolie
- > Keine nachträglichen Reinigungsarbeiten
- > Profil in weiß und anthrazit erhältlich

### Technische Daten

- > Hart-PVC-Profil mit Glasfasergewebe 160 g, alkalibeständig und verschiebefest
- > Gewebefahne 12,5 cm
- > Schlagregendichtes, Polyethylen Schaumstoffband 9 x 1 mm und 5,5 x 3 mm mit hoher Klebkraft, optimaler Alterungs- und Feuchtigkeitsbeständigkeit sowie maximaler Resistenz gegenüber UV- und Ozonstrahlung
- > Bewegungen werden über die integrierte Weich-PVC-Schlaufe dauerhaft aufgenommen
- > Selbstklebendes Transferklebeband 12 mm zur Aufnahme der Schutzfolie

**Funktionsprinzip Giga Flex**

Optimale Funktionstrennung durch den Einsatz von zwei unterschiedlichen Schaumstoffbändern:

**Verklebungsebene**

Breitere Kontaktfläche, Klebeverbindung zum Bauteil bleibt nach dem Entkoppeln belastungsfrei.

**Funktionsebene**

Geringere Kontaktfläche des Schaumbandes damit bei auftretenden Bauteilbewegungen die Profilkoppelung an der beabsichtigten Ebene stattfindet (Sollbruchstelle). Die flexible Membran sorgt für die schlagregendichte und dauerhafte Abdichtung, die wasserführende Ebene befindet sich sehr weit außen auf Höhe des Putzabschluss.

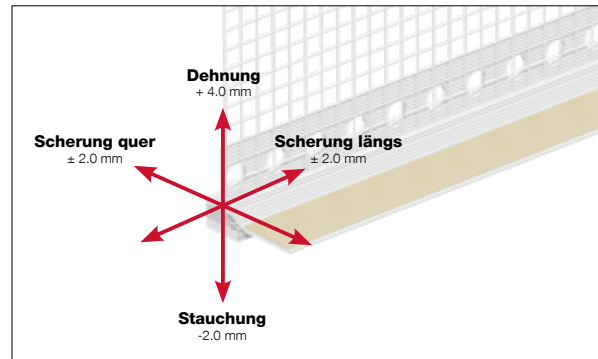
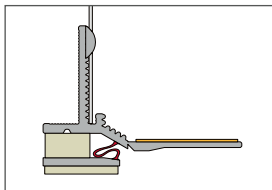
**Geometrie**

EJOT Pro GAP 10-GF/01

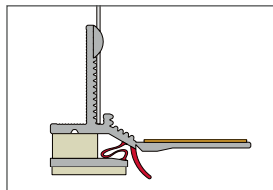
EJOT Pro GAP 10-GF/01L  
mit Schutzlippe**Hinweise**

- > Kühl und trocken lagern
- > Transport und Lagerung liegend

Bestellbezeichnung	Abmessungen [mm]	Länge [m]	Stück / Karton	lfm / Karton	Karton / Palette	lfm / Palette	Gewebe	Artikelnummer
EJOT Pro GAP10-GF/01-240-160-WN-12,5	10	2,4	25	60	44	2.640	weiß / 160g	8803040009
EJOT Pro GAP10-GF/01-A-240-160-WN-12,5 RAL 7016	10	2,4	25	60	44	2.640	weiß / 160g	8803740001
EJOT Pro GAP10-GF/01L-240-160-WN-12,5 mit Schutzlippe	10	2,4	25	60	44	2.640	weiß / 160g	8803040010
EJOT Pro GAP10-GF/01L-A-240-160-WN-12,5 RAL 7016 mit Schutzlippe	10	2,4	25	60	44	2.640	weiß / 160g	8803740002

**Verarbeitungshinweise**

**Der Untergrund muss eben, trocken, staub- und fettfrei sein. Haftmindernde Rückstände sind zu entfernen. Klebprobe durchführen! Siehe Seite 32.**

Verarbeitungs- und Untergrundtemperatur +5 bis +40 °C. Gewebeanputzprofil mit Gehrungs- oder Leistschere auf das benötigte Maß ablängen. Das Profil auf dem Fensterrahmen aufkleben und fest andrücken. Die Abdeckfolie auf dem vorgesehenen Transferklebeband auf der Lasche aufkleben. Das Glasfasergewebe für das Auftragen der Armierungsmasse kurz nach vorne klappen. Anschließend wird das Gewebe in die nasse Armierungsmasse eingebettet und eingespachtelt. Nach Beendigung der Arbeiten muss die Schutzlasche zum Abzugssteg geknickt und dann von oben nach unten parallel zum Profil abgezogen werden. Verarbeitungshinweise beachten!

## Gewebeanputzprofil EJOT® Pro GAP Giga Flex slim

Selbstklebendes Kunststoffprofil mit Glasfasergewebe, co-extrudierter flexibler Schlaufe und abknickbarer Schutzlasche mit selbstklebendem Transferklebeband

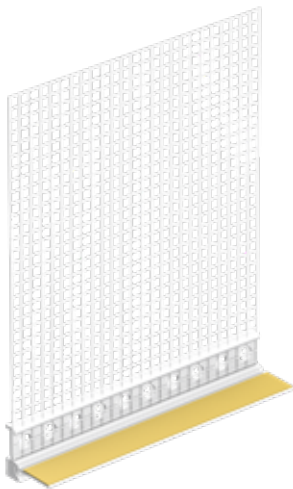
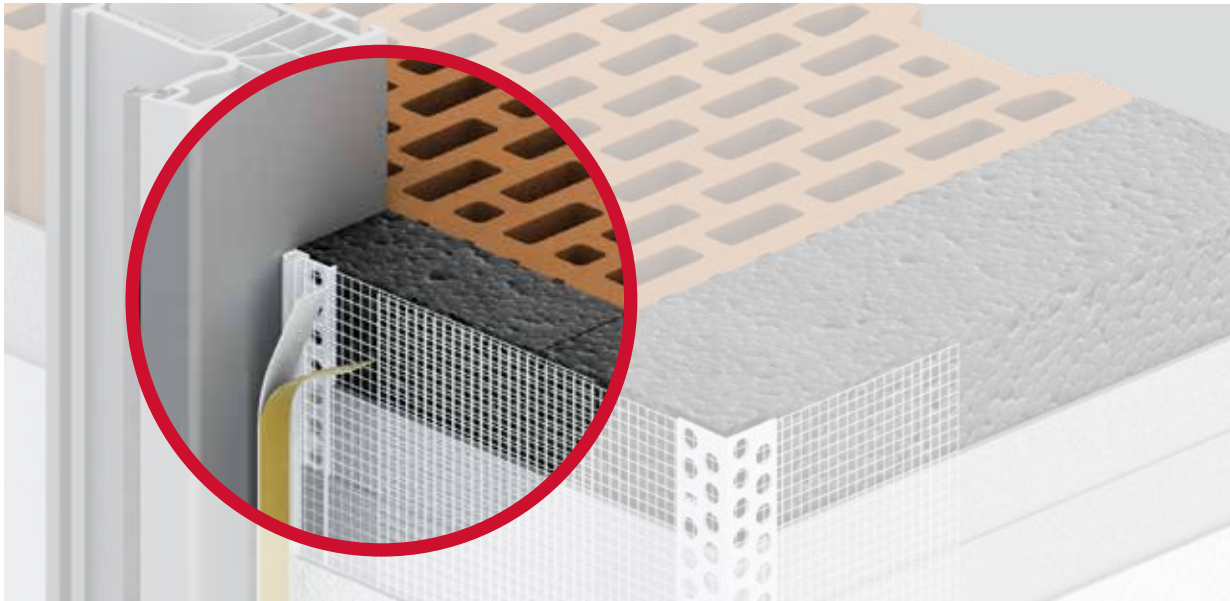

### Anwendungsbereich

- > Zur Herstellung eines exakten, flucht- und lotgerechten Putzanschlusses an Fenstern und Türen, bei denen mit hohen Ausgleichsbewegungen gerechnet werden muss

### Eigenschaften

- > Erhöhte, dreidimensionale Bewegungsaufnahme
- > Geringe Konstruktionsbreite (7 mm)
- > Vor der Dämmung verarbeitbar
- > Ideal für Sanierungen
- > Flexibler Übergang zur Abrisslasche
- > Wasserführende Ebene befindet sich auf der Höhe des Putzabschlusses
- > Geeignet für Dämmstoffstärken bis 300 mm und Fenstergrößen bis 10 m<sup>2</sup>
- > Dauerhaft schlagregendichter Anschluss
- > Exakter und sauberer Putzabschluss, einfache Verarbeitung
- > Wartungsfreie Anschlussfuge
- > Integr. Transferklebeband zum Befestigen der Abdeckfolie
- > Keine nachträglichen Reinigungsarbeiten
- > Profil in weiß und anthrazit erhältlich

### Technische Daten

- > Hart-PVC-Profil mit Glasfasergewebe 160 g, alkalibeständig und verschiebefest
- > Gewebefahne 12,5 cm
- > Schlagregendichtes, Polyethylen Schaumstoffband 6 x 1 mm und 4 x 3 mm mit hoher Klebkraft, optimaler Alterungs- und Feuchtigkeitsbeständigkeit sowie maximaler Resistenz gegenüber UV- und Ozonstrahlung
- > Bewegungen werden über die integrierte Weich-PVC-Schlaufe dauerhaft aufgenommen
- > Selbstklebendes Transferklebeband 12 mm zur Aufnahme der Schutzfolie



**Funktionsprinzip Giga Flex**

Optimale Funktionstrennung durch den Einsatz von zwei unterschiedlichen Schaumstoffbändern:

**Verklebungsebene**

Breitere Kontaktfläche, Klebeverbindung zum Bauteil bleibt nach dem Entkoppeln belastungsfrei.

**Funktionsebene**

Geringere Kontaktfläche des Schaumbandes damit bei auftretenden Bauteilbewegungen die Profilkoppelung an der beabsichtigten Ebene stattfindet (Sollbruchstelle). Die flexible Membran sorgt für die schlagregendichte und dauerhafte Abdichtung, die wasserführende Ebene befindet sich sehr weit außen auf Höhe des Putzabschluss

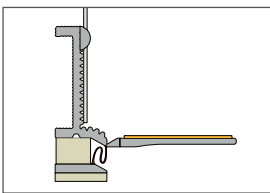
**Geometrie**

EJOT Pro GAP07-GFs/01

**Hinweise**

- > Kühl und trocken lagern
- > Transport und Lagerung liegend

Bestellbezeichnung	Abmessungen [mm]	Länge [m]	Stück / Karton	lfm / Karton	Karton / Palette	lfm / Palette	Gewebe	Artikelnummer
EJOT Pro GAP07-GFs/01-240-160-WN-12,5	7	2,4	25	60	44	2.640	weiß / 160g	8803040013

**Verarbeitungshinweise**

**Der Untergrund muss eben, trocken, staub- und fettfrei sein. Haftmindernde Rückstände sind zu entfernen. Klebprobe durchführen! Siehe Seite 32.**

Verarbeitungs- und Untergrundtemperatur +5 bis +40 °C. Gewebeanputzprofil mit Gehrungs- oder Leistschere auf das benötigte Maß ablängen. Das Profil auf dem Fensterrahmen aufkleben und fest andrücken. Die Abdeckfolie auf dem vorgesehenen Transferklebeband auf der Lasche aufkleben.

Das Glasfasergewebe für das Auftragen der Armierungsmasse kurz nach vorne klappen. Anschließend wird das Gewebe in die nasse Armierungsmasse eingebettet und eingespachtelt. Nach Beendigung der Arbeiten muss die Schutzlasche zum Abzugssteg geknickt und dann von oben nach unten parallel zum Profil abgezogen werden. Verarbeitungshinweise beachten!

## Gewebeanputzprofil EJOT® Pro GAP Active Flex

Selbstklebendes Kunststoffprofil mit Glasfasergewebe, hochflexiblem Polyethylen-Schaumstoffband und abknickbarer Schutzlasche mit selbstklebendem Transferklebeband

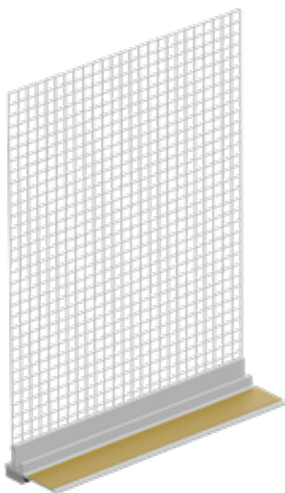
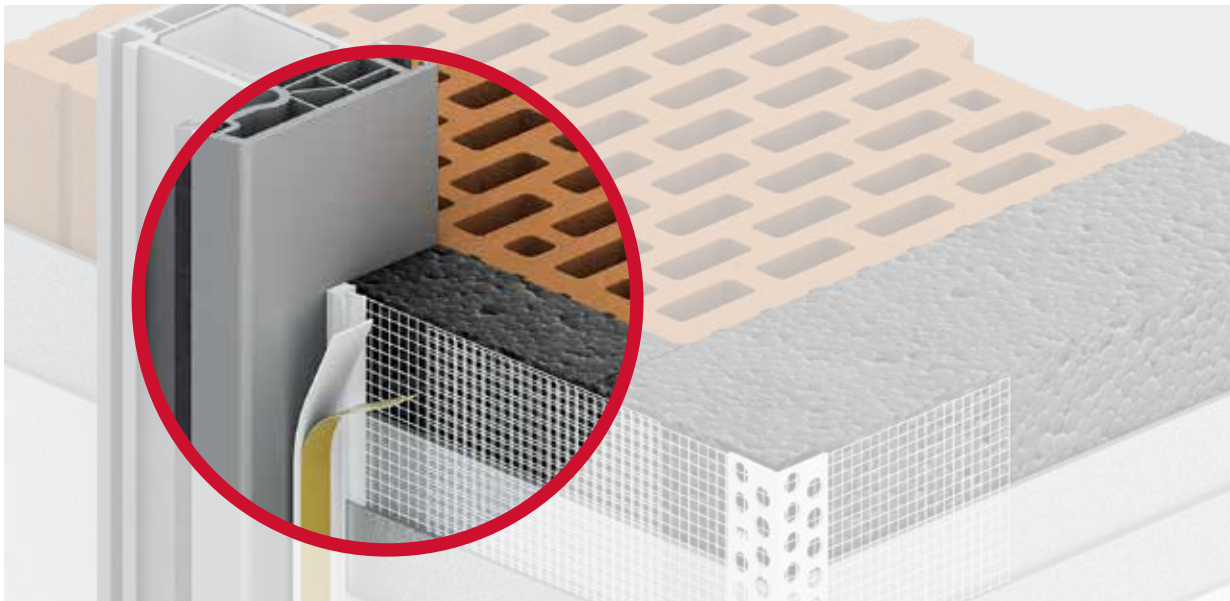

### Anwendungsbereich

- > Gewebeanputzprofil zur Herstellung eines exakten, flucht- und lotgerechten Putzabschlusses an Fenstern und Türen.

### Eigenschaften

- > Erhöhte Bewegungsaufnahme gemäß ift-Prüfbericht 19-004407-PR01
- > Klasse C gemäß VDPM-Merkblatt (Seite 13)
- > Schlagregendichter Anschluss gemäß Prüfbericht 20-004075-PR01
- > Exakter und sauberer Putzabschluss
- > Einfache Verarbeitung
- > Integriertes Transferklebeband zum Befestigen der Abdeckfolie
- > Keine nachträglichen Reinigungsarbeiten

### Technische Daten

- > Hart-PVC-Profil mit Glasfasergewebe 160 g
- > Alkalibeständig und verschiebefest
- > Gewebefahne 12,5 cm
- > Schlagregendichtes, hochflexibles Polyethylen Schaumstoffband 8 x 3 mm mit hoher Klebkraft, optimaler Alterungs- und Feuchtigkeitsbeständigkeit sowie maximaler Resistenz gegenüber UV- und Ozonstrahlung
- > Bewegungen können nur in Abhängigkeit der Dehnfähigkeit des Polyethylen-Dichtbandes aufgenommen werden
- > Selbstklebendes Transferklebeband 12 mm zur Aufnahme der Schutzfolie

### Zertifizierungen



**Funktionsprinzip Active Flex**

Mit neu entwickeltem Hochleistungs-Schaumband. Durch dieses kann eine dreidimensionale Bewegung dauerhaft abgefangen werden.

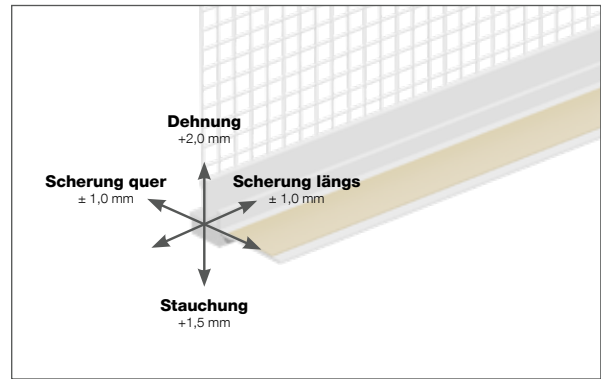

**Geometrie**

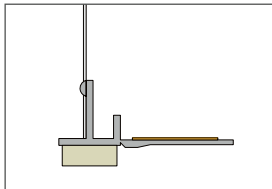

EJOT Pro GAP09-AF/01  
ohne Schutzlippe

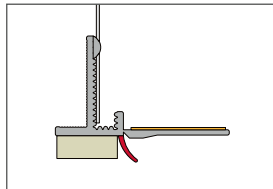

EJOT Pro GAP09-AF/02L  
mit Schutzlippe

**Hinweise**

- > Kühl und trocken lagern
- > Transport und Lagerung liegend

Bestellbezeichnung	Abmessungen [mm]	Länge [m]	Stück / Karton	lfm / Karton	Karton / Palette	lfm / Palette	Gewebe	Artikelnummer
EJOT Pro GAP09-AF/01-240-160-WN-12,5	9	2,4	30	72	44	3.168	weiß / 160g	8803040011
EJOT Pro GAP09-AF/02L-240-160-WN-12,5 mit Schutzlippe	9	2,4	30	72	44	3.168	weiß / 160g	8803040006

**Verarbeitungshinweise**

**Der Untergrund muss eben, trocken, staub- und fettfrei sein. Haftmindernde Rückstände sind zu entfernen. Klebprobe durchführen! Siehe Seite 32.**

Verarbeitungs- und Untergrundtemperatur +5 bis +40 °C. Gewebeanputzprofil mit Gehrungs- oder Leistenschere auf das benötigte Maß ablängen. Das Profil auf dem Fensterrahmen aufkleben und fest andrücken. Die Abdeckfolie auf dem vorgesehen Transferklebeband auf der Lasche aufkleben.

Das Glasfasergewebe für das Auftragen der Armierungsmasse kurz nach vorne klappen. Anschließend wird das Gewebe in die nasse Armierungsmasse eingebettet und eingespachtelt. Nach Beendigung der Arbeiten muss die Schutzlasche zum Abzugssteg geknickt und dann von oben nach unten parallel zum Profil abgezogen werden. Verarbeitungshinweise beachten!

## Rollladenanschlussprofil EJOT® Pro RAP Giga Flex slim

Selbstklebendes Kunststoffprofil mit Glasfasergewebe, co-extrudierter flexibler Schlaufe und abknickbarer Schutzlasche mit selbstklebendem Transferklebeband. Bewusste Trennung zwischen Verklebung am Rahmen und der Funktionsebene außerhalb des Rahmens.

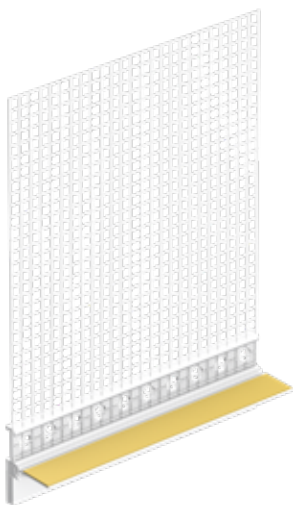
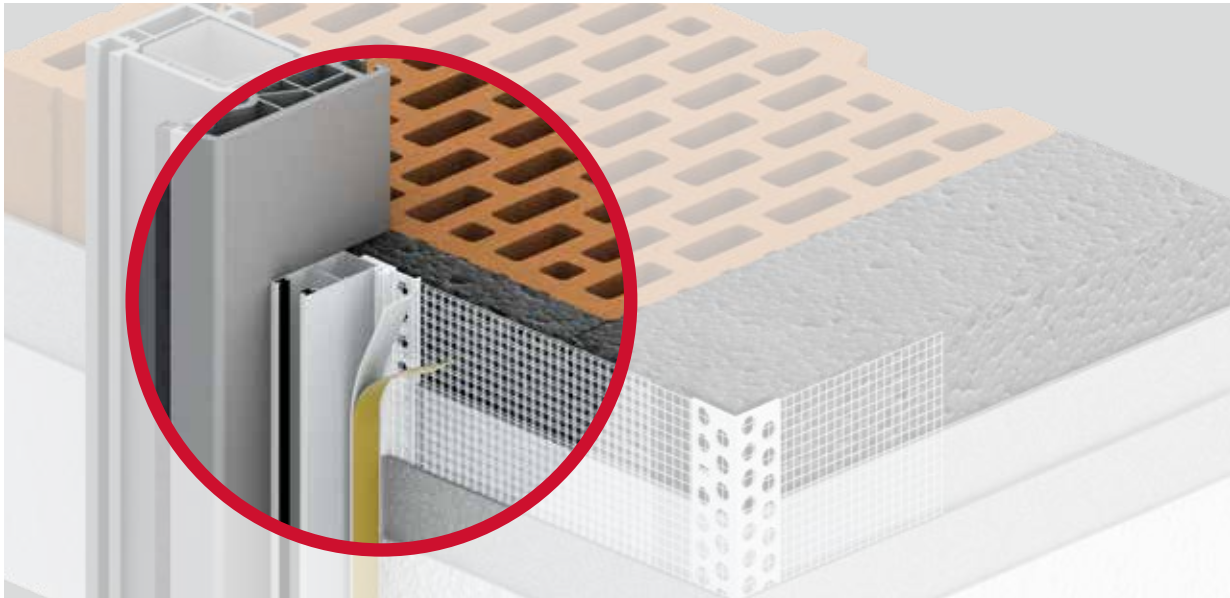

### Anwendungsbereich

- > Rollladenanschlussprofil zur Herstellung eines exakten, flucht- und lotgerechten Putzanschlusses an Rolladenführungsschienen bei denen mit hohen Ausgleichsbewegungen gerechnet werden muss.

### Eigenschaften

- > Erhöhte, dreidimensionale Bewegungsaufnahme
- > Geringe Konstruktionsbreite (7 mm)
- > Wasserführende Ebene auf Höhe des Putzabschluss
- > Einfach verarbeitbar durch Anschlagsteg
- > Flexibler Übergang zur Abrisslasche
- > Geeignet für Dämmstoffstärken bis 300 mm und Fenstergrößen bis 10 m<sup>2</sup>
- > Dauerhaft schlagregendichter Anschluss
- > Exakter und sauberer Putzabschluss, einfache Verarbeitung
- > Wartungsfreie Anschlussfuge
- > Integriertes Transferklebeband zum Befestigen der Abdeckfolie
- > Keine nachträglichen Reinigungsarbeiten

### Technische Daten

- > Hart-PVC-Profil mit Glasfasergewebe 160 g, alkalibeständig und verschiebefest
- > Gewebefahne 12,5 cm
- > Schlagregendichtes Polyethylen Schaumstoffband 10 x 2 mm und 4 x 3 mm mit hoher Klebkraft, optimaler Alterungs- und Feuchtigkeitsbeständigkeit sowie maximaler Resistenz gegenüber UV- und Ozonstrahlung
- > Bewegungen werden über die integrierte Weich-PVC-Schlaufe dauerhaft aufgenommen. Selbstklebendes Transferklebeband 12 mm zur Aufnahme der Schutzfolie



**Funktionsprinzip Giga Flex**

Optimale Funktionstrennung durch den Einsatz von zwei unterschiedlichen Schaumstoffbändern:

**Verklebungsebene**

Breitere Kontaktfläche, Klebeverbindung zum Bauteil bleibt nach dem Entkoppeln belastungsfrei.

**Funktionsebene**

Geringere Kontaktfläche des Schaumbandes damit bei auftretenden Bauteilbewegungen die Profilentkoppelung an der beabsichtigten Ebene stattfindet (Sollbruchstelle). Die flexible Membran sorgt für die schlagregendichte und dauerhafte Abdichtung, die wasserführende Ebene befindet sich sehr weit außen auf Höhe des Putzabschluss

**Geometrie**

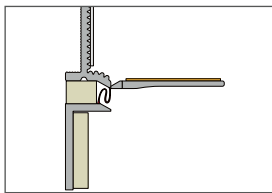

EJOT Pro RAP07-GFs/01

**Hinweise**

- > Kühl und trocken lagern
- > Transport und Lagerung liegend

Bestellbezeichnung	Abmessungen [mm]	Länge [m]	Stück / Karton	lfm / Karton	Karton / lfm / Palette	Gewebe	Artikelnummer
EJOT Pro RAP07-GFs/01-240-160-WN-12,5	7	2,4	25	60	44	2.640 weiß / 160g	8804040001

**Verarbeitungshinweise**

Der Untergrund muss eben, trocken, staub- und fettfrei sein. Haftmindernde Rückstände sind zu entfernen. Klebprobe durchführen! Siehe Seite 18. Verarbeitungs- und Untergrundtemperatur +5 bis +40 °C. Gewebeanputzprofil mit Gehrungs- oder Leistschere auf das benötigte Maß ablängen. Das Profil auf dem Fensterrahmen aufkleben und fest andrücken. Die Abdeckfolie auf dem vorgesehen Transferklebeband auf der Lasche aufkleben. Das Glasfasergewebe für das Auftragen der Armierungsmasse kurz nach vorne klappen. Anschließend wird das Gewebe in die nasse Armierungsmasse eingebettet und eingespachtelt. Nach Beendigung der Arbeiten muss die Schutzlasche zum Abzugssteg geknickt und dann von oben nach unten parallel zum Profil abgezogen werden. Verarbeitungshinweise beachten!

## Tropfkantenprofil EJOT® Pro TKP

Tropfkantenprofil mit Glasfasergewebe und Steckverbinder

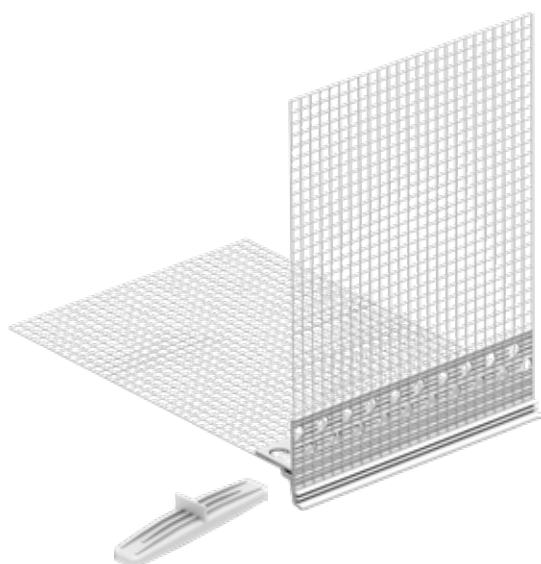

### Anwendungsbereich

- > Eckprofil mit Tropfkante, Steckverbinder und Glasfasergewebe zur Ausbildung eines exakten und stabilen Putzabschlusses mit gezielter Wasserführung bei Balkon- und Fenstersturzuntersichten, gedämmten Durchfahrten, überputzbaren Rolladenkästen, profillosen Sockelabschlüssen usw.

### Eigenschaften

- > Gezielte Ableitung von Wasser
- > Exakter und sauberer Putzabschluss
- > Flucht- und lotgerechte Kanten durch rechteckigen Steckverbinder
- > Bessere Putzverkrallung durch gerillte Oberfläche

### Technische Daten

- > Hart-PVC-Profil mit zwei Glasfasergewebeteilen 12,5 x 12,5 cm, alkalibeständig und verschiebefest

### Geometrie

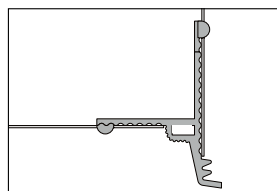

EJOT Pro TKP05/01

### Hinweise

- > Kühl und trocken lagern
- > Transport und Lagerung liegend

Bestellbezeichnung	Abmessungen [mm]	Länge [m]	Stück / Karton	lfm / Karton	Karton / Palette	lfm / Palette	Gewebe	Artikelnummer
EJOT Pro TKP05/01-200-160-WN-12,5x12,5	5	2,0	25	50	36	1.800	weiß / 160g	8809012040

### Verarbeitungshinweise

Die Profile werden durch die beigelegten Steckverbinder stirnseitig verbunden. Die Armierungsmasse sollte etwa in der Breite der Gewebestreifen aufgetragen werden. Anschließend wird das Tropfkantenprofil in die nasse Armierungsmasse eingebettet und eingespachtelt. Das Glasfasergewebe der nachfolgenden Flächenarmierung muss bis zur Putzkante herangezogen werden, um einer Rissbildung im Stoßbereich entgegenzuwirken.

## Aufsteckprofil EJOT® Pro ASP

Kunststoffprofil mit Glasfasergewebe zum Aufstecken auf Sockelschienen, universell einsetzbar

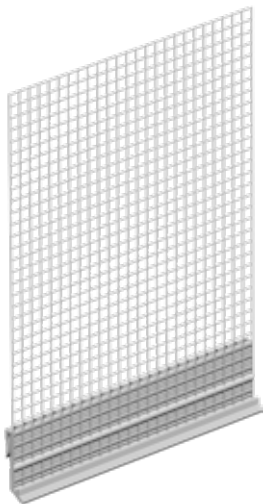

### Geometrie

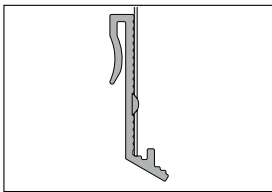

EJOT Pro ASP06/01

### Anwendungsbereich

- > Zur Ausbildung eines exakten und stabilen Putzabschlusses mit gezielter Wasserführung im Sockelbereich.
- > Durch die Verwendung des Aufsteckprofils wird der direkte Kontakt zwischen Alu/Metall und der Putzbeschichtung verhindert und auftretende Bewegungen werden zum Teil ausgeglichen

### Eigenschaften

- > Gezielte Ableitung von Wasser
- > Exakter und sauberer Putzabschluss
- > Bessere Putzverkrallung durch gerillte Oberfläche

### Technische Daten

- > Hart-PVC-Profil mit Glasfasergewebe 160 g, alkalibeständig und verschiebefest
- > Gewebefahne 12,5 cm

### Hinweise

- > Kühl und trocken lagern
- > Transport und Lagerung liegend

Bestellbezeichnung	Abmessungen [mm]	Länge [m]	Stück / Karton	lfm / Karton	Karton / Palette	lfm / Palette	Gewebe	Artikelnummer
EJOT Pro ASP06/01-200-160-WN-12,5	6	2,0	25	50	48	2.400	weiß / 160g	8805012040

### Verarbeitungshinweise

Das Profil bei Bedarf mit einer Leistschere auf das benötigte Maß ablängen. Das Aufsteckprofil um min. 10 cm versetzt zum Stoßbereich der Sockelschiene aufsetzen. Das Glasfasergewebe für das Auftragen der Armierungsmasse kurz nach vorne klappen. Das Glasfasergewebe der nachfolgenden Flächenarmierung muss bis zur Putzkante herangezogen werden, um einer Rissbildung im Stoßbereich entgegenzuwirken.

## Aufsteckprofil Rollladenkasten EJOT® Pro ASP-R

Kunststoffprofil mit Glasfasergewebe zum Aufstecken auf Rollladenkästen mit senkrecht nach unten vorstehender Abschlussleiste

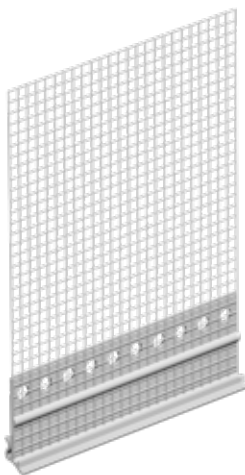
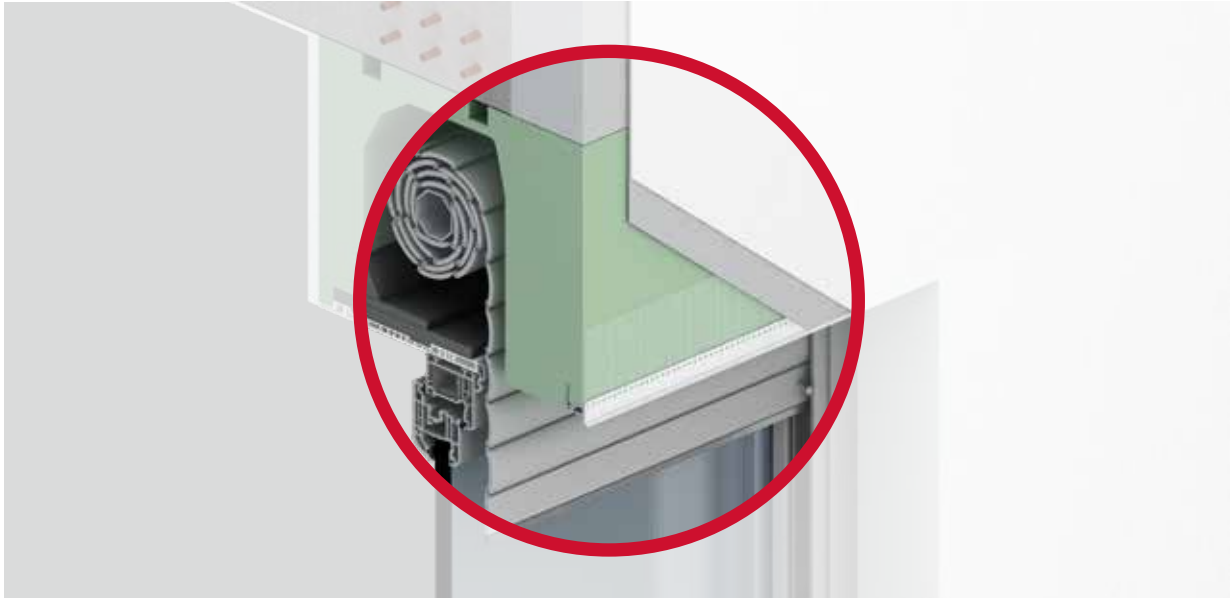

---

### Anwendungsbereich

- > Zur Ausbildung eines exakten und stabilen Putzabschlusses mit gezielter Wasserführung
- > Durch die Verwendung des Aufsteckprofiles wird der direkte Kontakt zwischen Rollladenkasten und der Putzbeschichtung verhindert und auftretende Bewegungen werden zum Teil ausgeglichen

---

### Eigenschaften

- > Gezielte Ableitung von Wasser
- > Exakter und sauberer Putzabschluss
- > Bessere Putzverkrallung durch gerillte Oberfläche

---

### Technische Daten

- > Hart-PVC-Profil mit Glasfasergewebe 160 g, alkalibeständig und verschiebefest
- > Gewebefahne 12,5 cm

---

### Hinweise

- > Kühl und trocken lagern
- > Transport und Lagerung liegend



## Geometrie

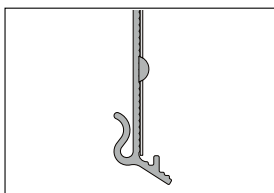

EJOT Pro ASP-R06/01

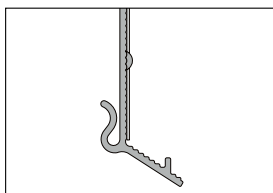

EJOT Pro ASP-R10/01

Bestellbezeichnung	Abmessungen [mm]	Länge [m]	Stück / Karton	lfm / Karton	Karton / Palette	lfm / Palette	Gewebe	Artikelnummer
EJOT Pro ASP-R06/01-240-160-WN-12,5	6	2,4	30	72	44	3.168	weiß / 160g	8805040001
EJOT Pro ASP-R10/01-240-160-WN-12,5	10	2,4	30	72	44	3.168	weiß / 160g	8805040002

### Verarbeitungshinweise

Das Profil bei Bedarf mit einer Leistenschere auf das benötigte Maß ablängen. Das Aufsteckprofil um mind. 10 cm versetzt zum Stoßbereich aufsetzen. Das Glasfasergewebe für das Auftragen der Armierungsmaße kurz nach vorne klappen. Anschließend wird das Gewebe in die nasse Armierungsmasse eingebettet und fluchtgerecht ausgerichtet eingespachtelt. Das Glasfasergewebe der nachfolgenden Flächenarmierung muss bis zur Putzkante herangezogen werden, um einer Rissbildung im Stoßbereich entgegenzuwirken.

## Putzabschlussprofil EJOT® Pro PAP

Kunststoffprofil mit Glasfasergewebe und Abzugskante

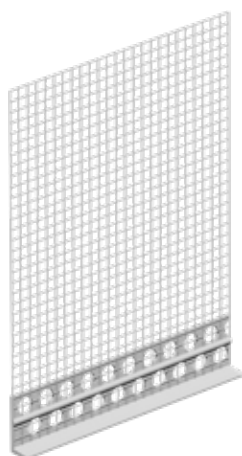
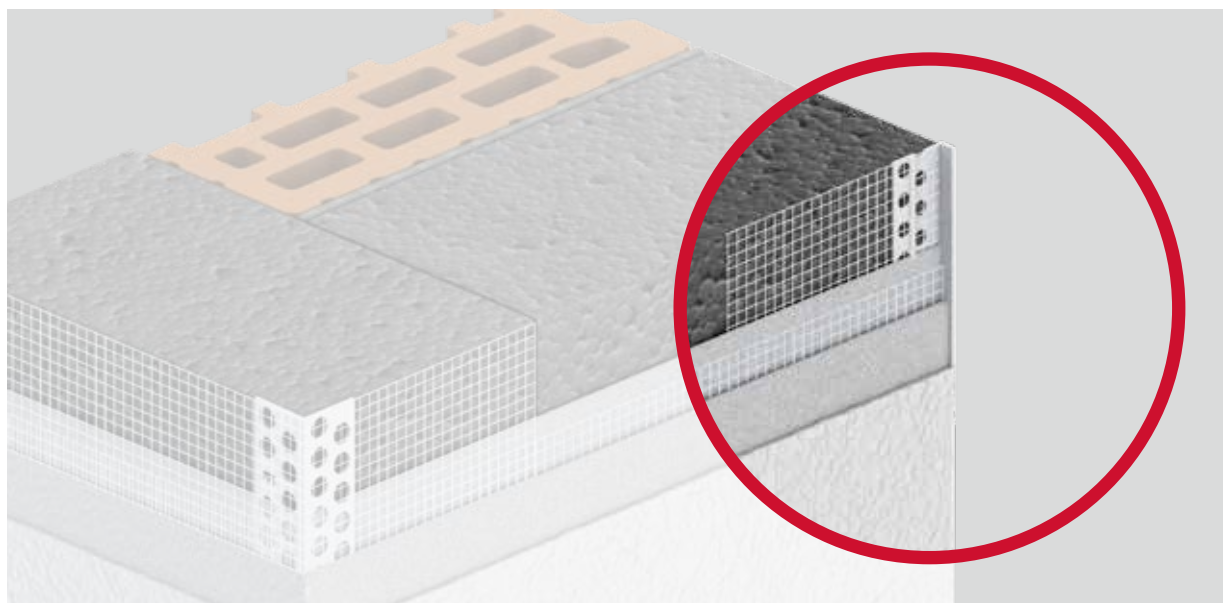

### Anwendungsbereich

- > Zur Ausbildung eines exakten Übergangs zwischen verschiedenen (Typen von) Putzschichten sowie als Abschluss dieser, z. B. bei Balkonuntersichten
- > Anwendungen, die in der Broschüre nicht eindeutig beschrieben sind, dürfen erst nach Rücksprache mit dem Putz- oder WDVS-Hersteller erfolgen.
- > Zur Herstellung von sauberen Putzabschlüssen und Übergängen

### Eigenschaften

- > Exakter und sauberer Putzabschluss

### Technische Daten

- > Hart-PVC-Profil mit Glasfasergewebe 160 g, alkalibeständig und verschiebefest
- > Gewebefahne 12,5 cm

### Hinweise

- > Kühl und trocken lagern
- > Transport und Lagerung liegend

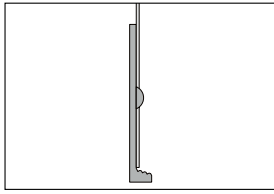
**Geometrie**

EJOT Pro PAP03/01

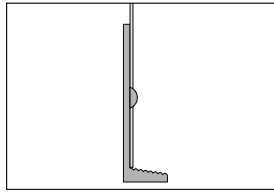

EJOT Pro PAP06/01

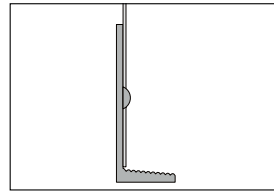

EJOT Pro PAP08/01

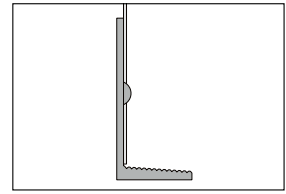

EJOT Pro PAP10/01

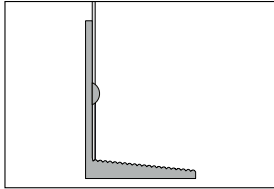

EJOT Pro PAP15/01

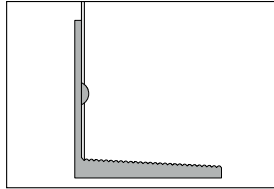

EJOT Pro PAP20/01

Bestellbezeichnung	Abmessungen [mm]	Länge [m]	Stück / Karton	l <sub>fm</sub> / Karton	Karton / Palette	l <sub>fm</sub> / Palette	Gewebe	Artikelnummer
EJOT Pro PAP03/01-200-160-WN-12,5	3	2,0	25	50	48	2.400	weiß / 160g	8810012040
EJOT Pro PAP06/01-200-160-WN-12,5	6	2,0	25	50	48	2.400	weiß / 160g	8810022040
EJOT Pro PAP08/01-200-160-WN-12,5	8	2,0	25	50	48	2.400	weiß / 160g	8810032040
EJOT Pro PAP10/01-200-160-WN-12,5	10	2,0	25	50	48	2.400	weiß / 160g	8810042040
EJOT Pro PAP15/01-200-160-WN-12,5	15	2,0	25	50	48	2.400	weiß / 160g	8810040004
EJOT Pro PAP20/01-200-160-WN-12,5	20	2,0	25	50	48	2.400	weiß / 160g	8810040005

**Verarbeitungshinweise**

Das Profil bei Bedarf mit einer Leistschere auf das benötigte Maß ablängen. Anschließend wird das Profil in die nasse Armierungsmasse eingebettet und flutgerecht ausgerichtet eingespachtelt. Das Glasfasergewebe der nachfolgenden Flächenarmierung muss bis zur Putzkante herangezogen werden, um einer Rissbildung im Stoßbereich entgegenzuwirken.

## Sockelprofil EJOT® Pro SOP-Set

Stabiles Set bestehend aus PVC-Basis- und PVC-Sockelprofil. Sockelprofil inklusive Glasfasergewebe.

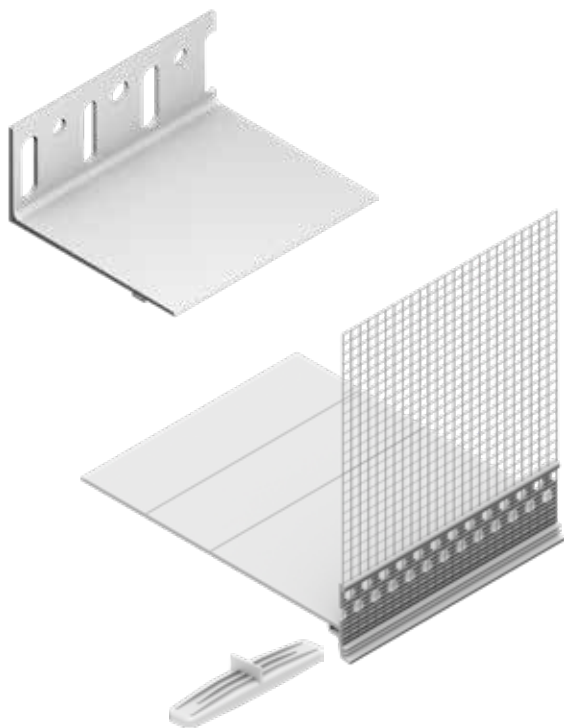
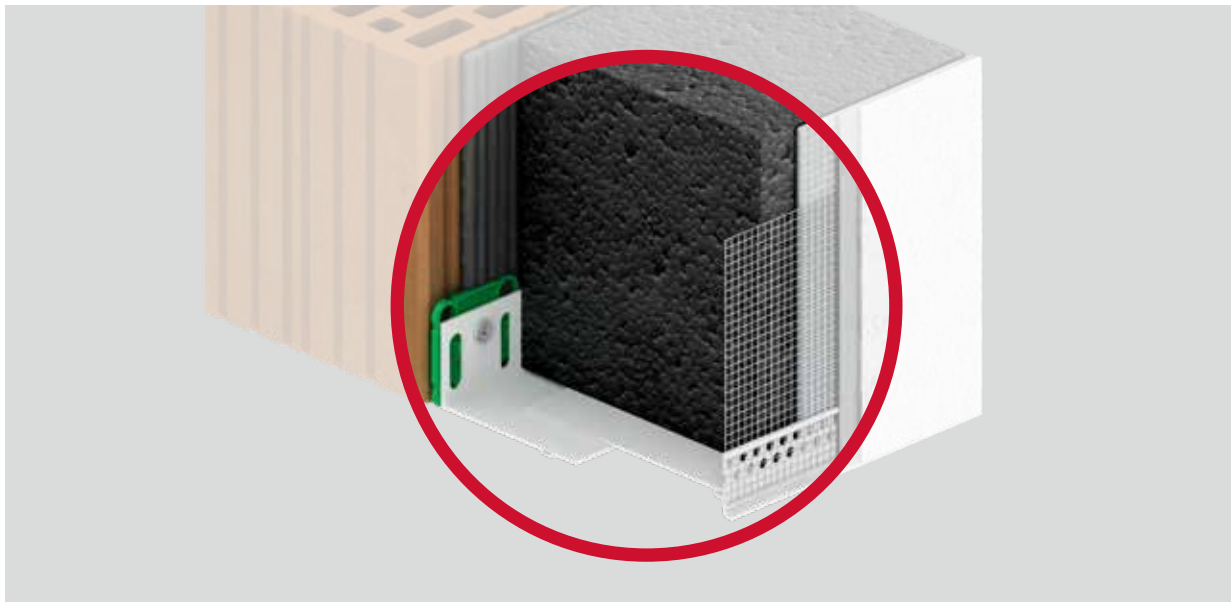

### Anwendungsbereich

- > Mehrteilige Lösung (Set) zur Aufnahme von Dämmplatten in WDV-Systemen im Sockelbereich um einen exakten, flucht- und lotgerechten Putzabschluss herzustellen.

### Eigenschaften

- > Gezielte Ableitung von Wasser
- > Exakter und sauberer Putzabschluss
- > Flucht- und lotgerechte Kanten durch rechteckigen Steckverbinder
- > Bessere Putzverkrallung durch gerillte Oberfläche
- > Wärmebrückenreduziert – die Wärmebrückenwirkung gegenüber herkömmlichen Sockelprofilen aus Aluminium wird minimiert
- > Beide Profile inklusive Steckverbinder

### Technische Daten

- > Hart-PVC-Profil mit Glasfasergewebe 12,5 cm, alkalibeständig und verschiebefest
- > Die Sockelprofile sind mit Sollbruchstellen ausgestattet und können somit baustellenseitig durch Abknicken gekürzt werden. SOP 180 auf 150 mm, 120 mm und 90 mm kürzbar, SOP 120 auf 90 mm und 60 mm kürzbar.
- > Wir empfehlen die beiden Profile 20 mm zu überlappen

### Hinweise

- > Kühl und trocken lagern
- > Transport und Lagerung liegend

BSOP Ausladung [mm]	SOP Ausladung [mm]	Einsatzbereiche [mm]
50	120	120 – 140
50	180	180 – 200
80	120	120 – 180
80	180	180 – 240



**Geometrie**

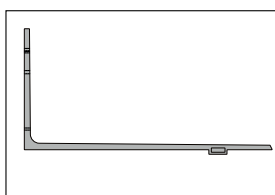

EJOT BSOP

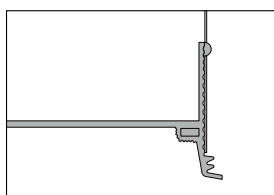

EJOT Pro SOP

Bestellbezeichnung	Abmessungen [mm] bestehend aus	Länge M [m]	Stück / Karton	lfm / Karton	Gewebe	Artikelnummer
<b>SOP Set mit Basissockelprofil 50 mm</b>						
EJOT Pro SOP-Set 120/50-200-160-WL-12,5	SOP 120	2,0	10	20	weiß mit rotem EJOT Logo / 160 g	8806048006
	BSOP 50	2,0	10	20	-	
EJOT Pro SOP-Set 180/50-200-160-WL-12,5	SOP 180	2,0	10	20	weiß mit rotem EJOT Logo / 160 g	8810032040
	BSOP 50	2,0	10	20	-	
<b>SOP Set mit Basissockelprofil 80 mm</b>						
EJOT Pro SOP-Set 120/80-200-160-WL-12,5	SOP 120	2,0	10	20	weiß mit rotem EJOT Logo / 160 g	8806048010
	BSOP 80	2,0	10	20	-	
EJOT Pro SOP-Set 180/80-200-160-WL-12,5	SOP 180	2,0	10	20	weiß mit rotem EJOT Logo / 160 g	8806048008
	BSOP 80	2,0	10	20	-	

**SOP = Sockelprofil | BSOP = Basissockelprofil**

**Verarbeitungshinweise**

Der Untergrund muss eben, trocken und tragfähig sein und ist auf Festigkeit zu überprüfen. Unebenheiten des Mauerwerks sind mit einem geeigneten Mörtel sowie mit Distanzscheiben hinter den Sockelschienen auszugleichen. Das Basisprofil waagrecht und flutrecht ausrichten und mit geeigneten EJOT Schlagdübeln befestigen (3 Stück/m), wir empfehlen die Verwendung vom EJOT Montageset.

**Montage**

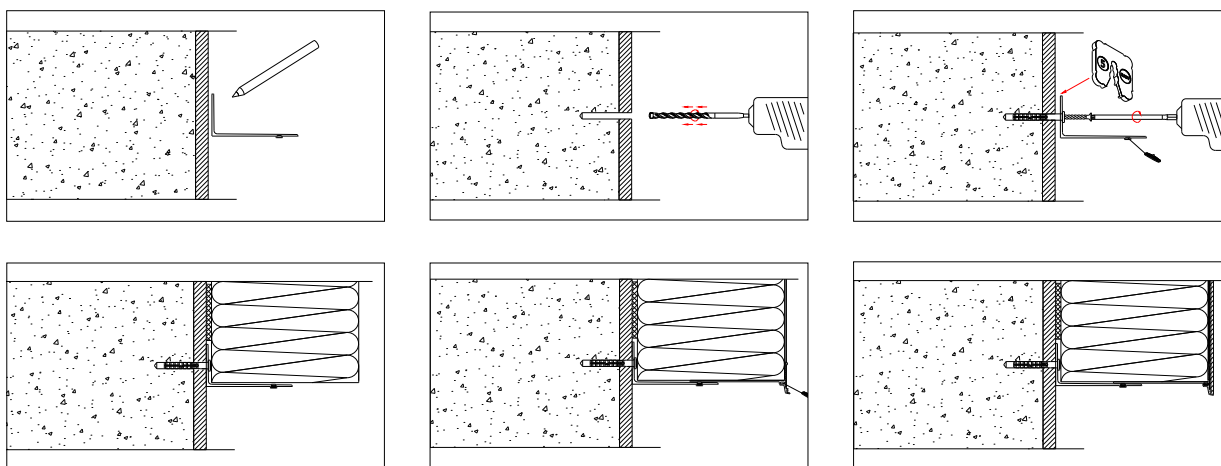

In den Ländern Deutschland, Belgien, Estland, Liechtenstein, Polen, Schweiz, Slowakei, Slowenien und Tschechische Republik nur in Kombination mit Basissockelprofil EJOT BSOP zu verwenden. Die Verarbeitungsrichtlinie befindet sich im Karton vom Sockelprofil.

## EJOT® Pro APF-400x250-160-WN

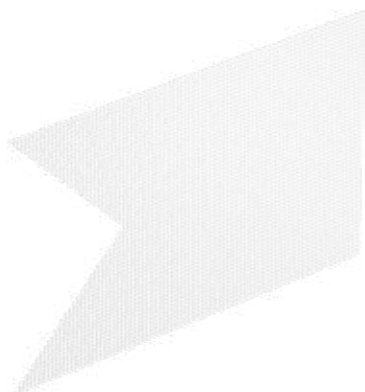

### Anwendungsbereich

- > Zur zusätzlichen Armierung von Eckbereichen
- > Verarbeitung unter dem Flächengewebe

### Eigenschaften

- > Hergestellt aus WDV-S-Flächengewebe
- > Verhindert Putzrisse
- > Abmessungen: Länge 400 mm x Breite 250 mm

Bestellbezeichnung	Abmessungen B x L [mm]	Stück / Karton	Artikelnummer
EJOT Pro APF-400x250-160-WN	400 x 250	100	8813040001

## EJOT® Profilschere PS



### Anwendungsbereich

- > Spezial-Schere mit Auflagefläche für den exakten Zuschnitt von Profilen
- > Winkelskala für Gehrungsschnitte von 15 bis 90 °, z. B. für Eckstoß

### Eigenschaften

- > Leicht und handlich
- > Ergonomischer Kunststoffgriff
- > Für Rechts- und Linkshänder geeignet

Bestellbezeichnung	Stück / Karton	Artikelnummer
EJOT Profilschere PS	1	9814000000

## EJOT® Spezialreiniger-Profile



### Anwendungsbereich

- > Spezialreiniger für die Reinigung von PVC-Fensterprofilen
- > Auch anwendbar auf
  - > Foliierte PVC-Profile
  - > Pulverbeschichtete und eloxierte Oberflächen

### Eigenschaften

- > Milder Geruch
- > Schnell trocknend
- > Nicht ablösend

Bestellbezeichnung	Inhalt [ml]	Stück / Karton	Artikelnummer
EJOT Spezialreiniger-Profile	1.000	1	9814000001

# Verarbeitungshinweise

## Korrekturer Einbau von Profilen für Wärmedämm-Verbundsysteme (WDVS)

Neben der Produktauswahl für den jeweiligen Anwendungsfall ist der korrekte Einbau der Profile wichtig, um die Funktionssicherheit der Produkte sowie des gesamten Wärmedämm-Verbundsystems zu gewährleisten. Grundsätzlich muss vorausgesetzt werden, dass die Vorleistungen den allgemein anerkannten Regeln der Technik entsprechen.

Beispielhaft sei die fachgerechte und stabile Montage von Fenstern und Türen genannt, sodass unzulässige Bewegungen auszuschließen sind. Der WDVS-Verarbeiter muss einen schlagregensicheren Anschluss von Fenstern und Türen an ein Wärmedämm-Verbundsystem sicherstellen.



# Verarbeitungshinweise

## Klebprobe

### Vorbereitung

- > Die zu beklebende Fläche ist mit einem geeigneten Reiniger vorzubehandeln. Von EJOT oder vom Fensterhersteller vorgegebene Reiniger sind zu verwenden.
- > Alle Untergründe müssen eben, trocken, frei von haftmindernden Rückständen, staub- und fettfrei sowie tauglich für die Verklebung sein.
- > Vor dem Anbringen von Anschlussprofilen ist eine Klebprobe immer notwendig.
- > Eine Fotodokumentation wird empfohlen.
- > Die Klebprobe muss unter Ausschluss von direkter Sonneneinstrahlung an einer verdeckten Stelle des Fensterrahmenprofils erfolgen.

### Durchführung

- > Ein ca. 10 cm langes Profilstück aufkleben und fest andrücken.
- > Mindestens 10 Minuten warten, danach langsames Abziehen/Abschälen des Profils.
- > Der Bruch muss im Schaumstoffklebeband erfolgen.
- > Die Klebprobe gilt als positiv, wenn die Kleberkontaktfläche durchgängig ist, der Bruch im Schaumstoffband erfolgt.
- > Bei einer positiven Klebprobe können die verwendeten Anschlussprofile entsprechend der durchgeführten Untergrundvorbereitung verwendet werden.

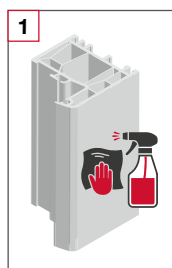

1 Fensterrahmen gründlich reinigen

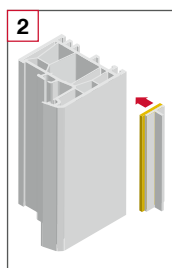

2 Profilstück (10 cm) aufkleben und fest andrücken

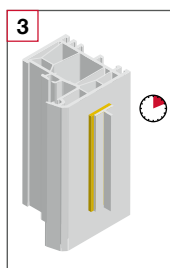

3 Mindestens 10 Minuten warten

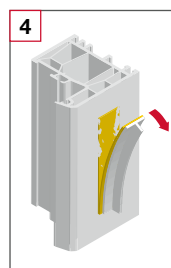

4 Profilstück langsam abziehen

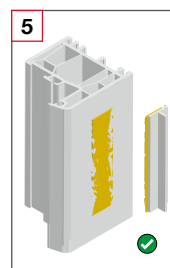

5 Kleberkontaktfläche durchgängig, Bruch im Schaumstoffband = positiv

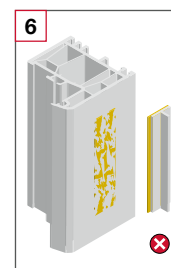

6 Kleberkontaktfläche nicht durchgängig = negativ



Im Merkblatt „Ausbildung von Details mit Profilen und Fugendichtungsbändern bei Außenputz und WDVS“ vom Verband für Dämmsysteme, Putz und Mörtel (VDPM) wird die Klebprobe im Falle einer Abschlussausführung mit Klebeverbindung generell gefordert.

### Sie benötigen Unterstützung bei der Durchführung oder Bewertung der Klebprobe?

**Sprechen Sie uns an.  
Unser ETICS Serviceteam berät Sie gerne.**



# Verarbeitungshinweise

## Lager- und Verarbeitungstemperatur

- > Sämtliche Anschlussprofile sind trocken, frostsicher und flach liegend im Karton zu lagern. Die Oberflächentemperatur hat bei der Verarbeitung mindestens + 5 °C zu betragen und darf + 40 °C nicht überschreiten.

## Profilstöße und Ablängen

- > Grundsätzlich sind Profilstückelungen zu vermeiden und nur bei Überschreitung der Lieferlänge jeweils im oberen Drittel des Bauelements vorzusehen.
- > Für das Ablängen, die Ausführung von Profilstößen und Eckausbildungen sind geeignete Werkzeuge wie z. B. Amboss-Scheren zu verwenden.
- > Längsstöße und Stöße im Eckbereich (ggf. mit Gehrung) sind dicht auszuführen.
- > Ausbildung des Stoßes im Eckbereich, je nach Profil. Profile stumpf stoßen: Das kürzere Profil stößt an das längere Profil stumpf an. Profile auf Gehrung schneiden.

## Verarbeitung

- > Anschlussprofile sind grundsätzlich spannungsfrei auf den vorbereiteten Untergrund und an der Vorderkante der Dämmplatte zu applizieren. Nach der Positionierung ist das Profil über die gesamte Länge fest anzupressen. Ein starker Anpressdruck ist bei verklebten Profilen entscheidend für die Klebekraft und maßgebend für deren Funktionalität.
- > Hohlräume hinter Profilen sind zu vermeiden.
- > Anschlussprofile werden ausschließlich direkt auf den Fenster- bzw. Türrahmen verklebt. Eine Reduzierung der Klebefläche (z. B. durch Überstände von Fensteranschlussfolien o.Ä.) ist unzulässig.



## Unser 360° Service – Wir sind für Sie da!

Ihre Zufriedenheit steht an erster Stelle

**EJOT steht für ein umfassendes Produktprogramm und Experten-Know-how, wenn es um professionelle Anwendungen in der Außenhülle von Gebäuden geht.**

Sie erhalten mit den Produkten aus den Bereichen Befestigungslösungen für WDVS, Montageelemente für Anbauteile und Profile alles aus einer Hand und profitieren von einem umfassenden Beratungs- und Serviceangebot. Unser Logistikkonzept sichert

flächendeckende und termingerechte Lieferungen für alle drei Bereiche. Es ist unser Anspruch, damit als verlässlicher Partner an Ihrer Seite zu stehen. Deshalb sind wir erst zufrieden, wenn Sie es auch sind.



- > Mit den Mitarbeitern unseres Außendienstes bieten wir einen flächendeckenden Service und beraten Sie gerne direkt vor Ort auf der Baustelle.
- > Wir verfügen über hervorragendes Know-how in den unterschiedlichsten Bereichen der Befestigungstechnik und bedienen verschiedene Geschäftsfelder. Aus diesem Grund beraten wir Sie gern gewerkeübergreifend und haben alle Komponenten im Blick.
- > Bei uns finden Sie für Ihr System Produkte aus verschiedenen Produktsegmenten – alles aus einer Hand und optimal aufeinander abgestimmt.
- > Wir lösen Anschlussdetails und Anwendungsschnittstellen gemeinsam mit Ihnen vor Ort am Bauvorhaben.
- > Wir bieten kombinierte Lieferungen aus den drei Geschäftsfeldern – flächendeckend – termingerecht – auf Sie zugeschnitten.

## EJOT® Service-Leistungen im Überblick

### Baustellenservice

- > Baustellenberatung
- > Dübelauszugsversuche
- > Endoskopie zur Begutachtung von zweischaligem Wandaufbau
- > Klebprobe für EJOT Gewebeanputzprofile

### Logistik

- > Effiziente Logistikkonzepte
- > Strategisch gewählte Logistikstandorte
- > Weltweite Verfügbarkeit
- > Kombinierte Lieferungen aus drei Geschäftsfeldern

### Persönliche Beratung

- > Produktschulungen und -einweisungen
- > Klassifizierung von Profilen und Montageelementen gemäß VDPM-Merkblättern
- > Vorbemessung für sicherheitsrelevante Montageelemente
- > Vorbemessung für Verblend-Sanierdübel

### Weitere Serviceleistungen

- > Druckunterlagen
- > Kundennewsletter
- > Ausschreibungstexte
- > Anwendungsvideos

### Ansprechpartner

- > Persönliche Vertriebs- und anwendungstechnische Ansprechpartner

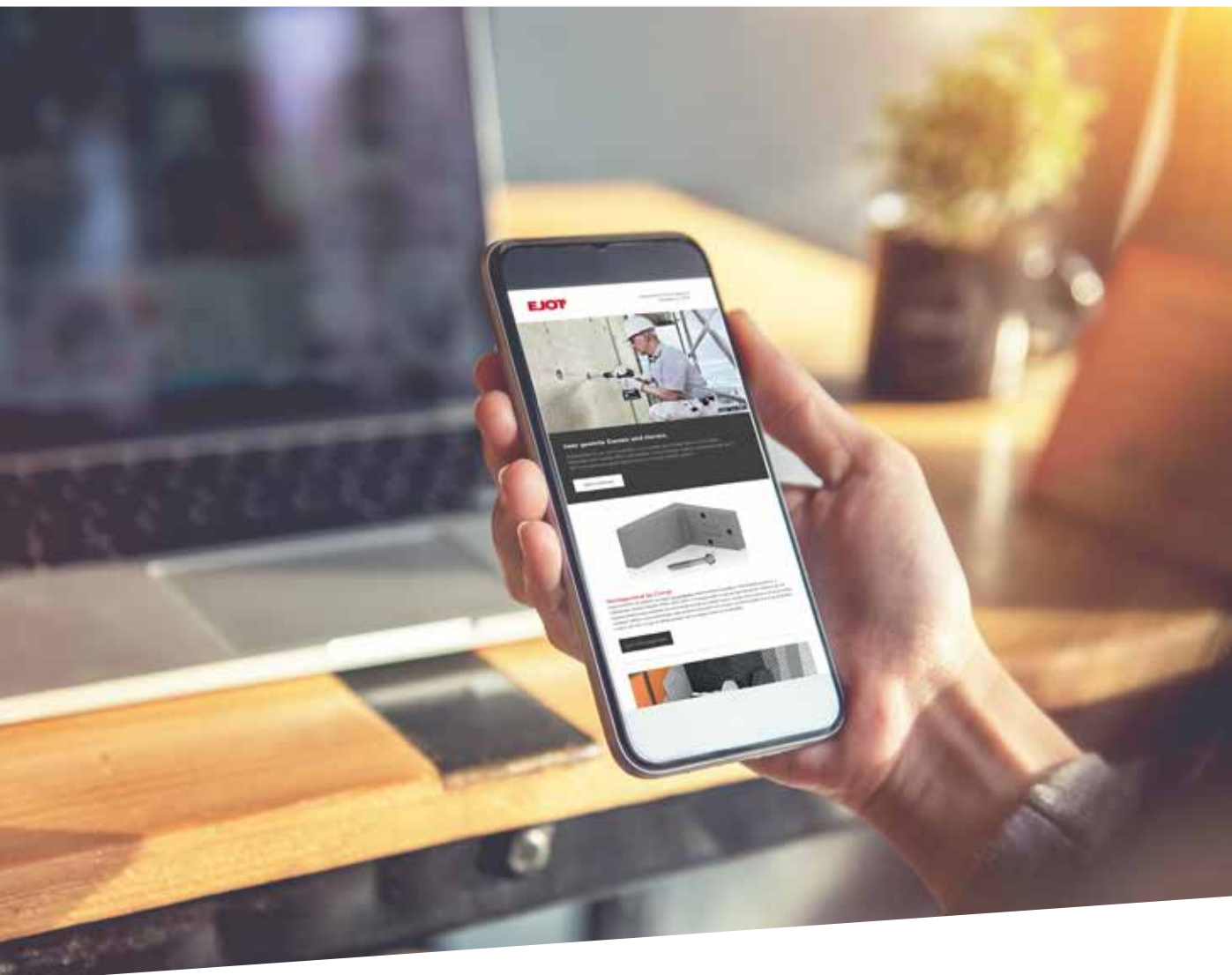

## WDVS-Newsletter

Jetzt anmelden und immer auf dem Laufenden bleiben

Mit unserem WDVS-Newsletter informieren wir Sie regelmäßig über unsere neuesten Produkte und Technologien. Sie erhalten kostenlos aktuelle Informationen sowie Verarbeitungstipps und Videos rund um Wärmedämm-Verbundsysteme.

**Wir freuen uns über Ihre Anmeldung!**



**Zum Registrierungsformular**  
<https://www.ejot.de/bau/newsletter>

### Bleiben Sie mit uns in Kontakt:



Unser Wissen für Ihre Bauprojekte



[instagram.com/ejot\\_construction](https://www.instagram.com/ejot_construction)



EJOT Construction and Buildings



[linkedin.com/company/ejotconstruction](https://www.linkedin.com/company/ejotconstruction)

# Wir engagieren uns

EJOT® ist Mitglied in vielen Fachverbänden und Institutionen



Europäischer Fachverband für  
Wärmedämm-Verbundsysteme  
[www.ea-etics.eu](http://www.ea-etics.eu)



Verband für Dämmsysteme,  
Putz und Mörtel e. V.  
[www.vdpm.info](http://www.vdpm.info)



Institut Bauen  
und Umwelt e. V.  
[www.bau-umwelt.de](http://www.bau-umwelt.de)



ift Rosenheim, Institut für  
Fenstertechnik e. V.  
[www.ift-rosenheim.de](http://www.ift-rosenheim.de)



ARGE Qualitätsgruppe  
Wärmedämmsysteme  
[www.waermedaemmsysteme.at](http://www.waermedaemmsysteme.at)



Österreichische  
Arbeitsgemeinschaft Putz  
[www.oaep.at](http://www.oaep.at)

## Weitere relevante Fachverbände und Institutionen



Fachverband Baustoffe und Bauteile  
für vorgehängte hinterlüftete  
Fassaden e. V.  
[www.fvhf.de](http://www.fvhf.de)



Deutscher Schraubenverband e. V.  
[www.schraubenverband.de](http://www.schraubenverband.de)



Verband Fenster + Fassade  
[www.window.de](http://www.window.de)



Fachverband  
Werkzeugindustrie e. V.  
[www.werkzeug.org](http://www.werkzeug.org)



Industrieverband für Bausysteme  
im Metalleichtbau e. V.  
[www.ifbs.de](http://www.ifbs.de)



Mitglied im Bundesverband  
Solarwirtschaft e. V.  
[www.solarwirtschaft.de](http://www.solarwirtschaft.de)



Global Fastener Alliance®  
[www.globalfasteneralliance.com](http://www.globalfasteneralliance.com)



Informationsstelle Edelstahl Rostfrei  
[www.edelstahl-rostfrei.de](http://www.edelstahl-rostfrei.de)



[www.ppa-europe.eu](http://www.ppa-europe.eu)



Österreichischer Fachverband  
für hinterlüftete Fassaden  
[www.oefhf.at](http://www.oefhf.at)



[www.mcma.co.uk](http://www.mcma.co.uk)





## In vielen Gewerken zu Hause

Die EJOT® Geschäftsfelder im Überblick

**Mit der Construction Division bietet EJOT für die Bereiche Building Fasteners und ETICS Fasteners professionelle Befestigungslösungen für das Baugewerbe an.**

**Bei EJOT erhalten Sie für nahezu jeden Anwendungsfall alles aus einer Hand in gewohnt hoher Produktqualität.**

**Befestigungslösungen für Wärmedämm-Verbundsysteme (WDVS)**

Spezialdübel zur Befestigung von Dämmstoffen in Systemen zur Außenwanddämmung

[www.ejot.de/wdvs-befestigungen](http://www.ejot.de/wdvs-befestigungen)

**Montageelemente für Anbauteile**

Befestigungslösungen zur geplanten und nachträglichen Befestigung von Anbauteilen an WDVS-Fassaden

[www.ejot.de/wdvs-montageelemente](http://www.ejot.de/wdvs-montageelemente)

**Profile für Wärmedämm-Verbundsysteme (WDVS)**

Produkte für die hochwertige Ausbildung von Putzanschlüssen

[www.ejot.de/wdvs-profile](http://www.ejot.de/wdvs-profile)

**Holzbau**

Hochwertige Befestigungstechnik für die Dübel- und Direktmontage im konstruktiven Holzbau

[www.ejot.de/holzbau](http://www.ejot.de/holzbau)

**Industrieller Leichtbau**

Hochwertige Verbindungselemente zur Befestigung von Profilblechen und Sandwichelementen im industriellen Leichtbau

[www.ejot.de/ilb](http://www.ejot.de/ilb)

**Solar**

Befestigungstechnik für Solar- und Photovoltaikanlagen auf Stahltrapezprofil- und Sandwichelementdächern sowie für den Einsatz auf Faserzementdächern

[www.ejot.de/solar](http://www.ejot.de/solar)

**Flachdach**

Befestigungselemente und Montagegeräte zur rationalen Befestigung von Dämmstoffen und Dachabdichtungsbahnen auf Flachdächern und leicht geneigten Dächern

[www.ejot.de/flachdach](http://www.ejot.de/flachdach)

**Vorgehängte hinterlüftete Fassaden**

Komplettes Unterkonstruktionssystem mit Wandkonsolen, Verankerungslösungen, Schrauben und Dämmhaltern

[www.ejot.de/vhf](http://www.ejot.de/vhf)

**Verankerungstechnik**

Spezialprodukte zur mechanischen Verankerung in ungerissenem und gerissenem Beton sowie chemische und somit spreizdruckfreie Produkte für Schwerlastbefestigungen in Beton und Mauerwerk

[www.ejot.de/verankerungstechnik](http://www.ejot.de/verankerungstechnik)

**Fenster- und Glasfassadentechnik**

Hochwertige Verbindungselemente für die Fenster- und Türenmontage und für den Einsatz in Alu-Glasfassadensystemen

[www.ejot.de/iff](http://www.ejot.de/iff)

**Innenausbau**

Spezialprodukte zur Befestigung von Spanplatten und zur Befestigung von Anbauteilen in Gipskarton, Mauerwerk oder Beton

[www.ejot.de/innenausbau](http://www.ejot.de/innenausbau)



## Befestigungslösungen für das Baugewerbe

**Mit der Construction Division bedient EJOT ausgewählte Marktsegmente der Baubranche. Hierzu zählen professionelle Anwendungen in der Außenhülle von Gebäuden sowie Verankerungslösungen von technischen Anlagen-Systemen im Gebäudeinneren.**

Das Streben nach hoher Produktqualität ist für EJOT kein Selbstzweck. Vielmehr profitiert der Anwender von unseren Schrauben und Dübeln. Sichere Montage bedeutet damit auch geringe Fehlerkosten für den Kunden. Zudem bieten langlebige Qualitätsverbindungen den besten Schutz vor kostspieligen Reklamationen. Deshalb werden unsere strategischen Produktlinien nach höchsten Qualitätsstandards produziert.

Wir vermitteln unseren Kunden spezielles Fachwissen rund um die Anwendung unserer Produkte. Bei Bedarf stehen wir darüber hinaus mit Rat und Tat in allen Fragen zur Befestigungstechnik zur Seite.

Weitere Serviceleistungen sind telefonische Beratung, anwendungstechnische Betreuung vor Ort, Vorbemessungen, Bauteiluntersuchungen im EJOT Prüfzentrum und mit der EJOT TEC ACADEMY ein umfangreiches Schulungsprogramm für Systemanbieter, Architekten, Planer, Monteure und Weiterverarbeiter.

Unser Schlüssel zum Erfolg sind innovative Produkte. Hier überlassen wir nichts dem Zufall. Wir identifizieren die Bedürfnisse unserer Kunden am Ort des Geschehens: auf der Baustelle. Die Kommunikation vom Markt sowie dessen Anforderungen an die Entwicklungsabteilungen werden durch einen regelmäßigen Austausch unserer technischen Experten mit Spezialisten und Anwendern aus der gesamten internationalen Baubranche sichergestellt. Auf diese Weise werden innovative Produktlösungen geschaffen, die einen klaren Mehrwert bieten und für begeisterte Kunden sorgen.



**EJOT Qualität im Internet:**  
[www.ejot.de/quality](http://www.ejot.de/quality)

# Die internationale EJOT® Gruppe

Der Ursprung liegt in Deutschland, die Zukunft in der Welt

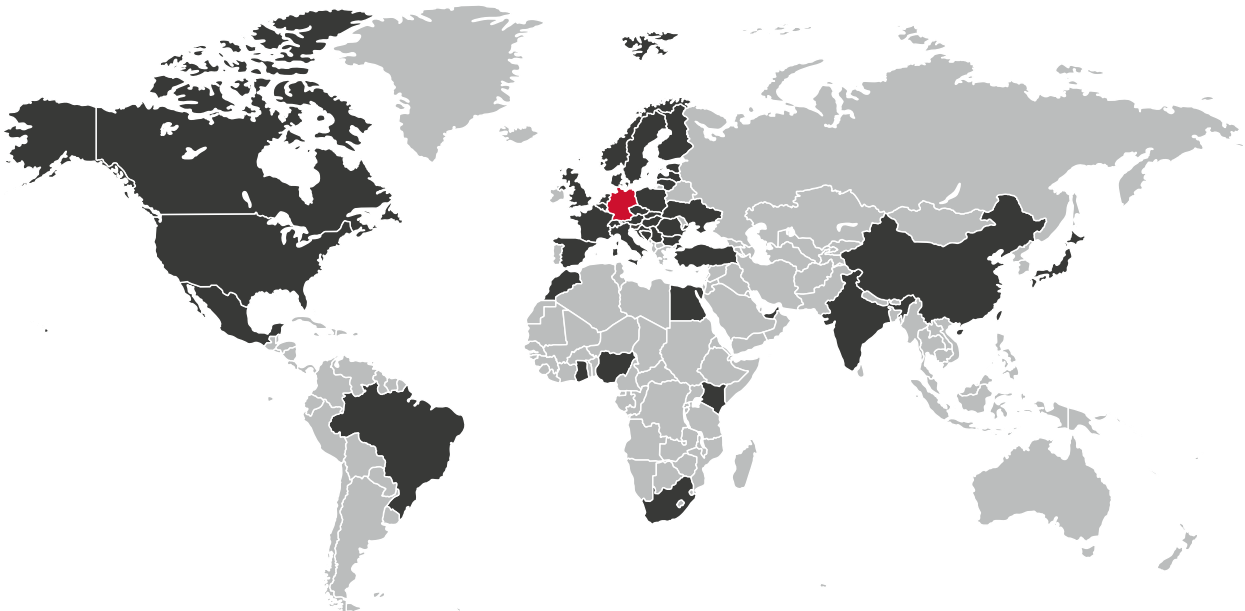

## Standorte weltweit

[www.ejot.com/subsidiary\\_selector](http://www.ejot.com/subsidiary_selector)



Finden Sie Ihren Ansprechpartner für alle EJOT Vertriebs- und Produktionsgesellschaften sowie unsere Partner- und Vertriebsbüros – weltweit. Wir freuen uns darauf, von Ihnen zu hören.



**46 Mio.**  
**Schrauben**

In unseren Herstellwerken auf der ganzen Welt produzieren wir täglich bis zu 46 Mio. Artikel für Bau und Industrie.



**36.000**  
**Produkte**

Schrauben, Dübel, Bolzenanker oder komplexe Bauteilgruppen – ca. 36.000 Produkte gehören zum EJOT Portfolio.



**2.100**  
**Patente**

Unsere Ingenieure entwickeln stetig neue Produktlösungen, die durch 2.100 Patente geschützt sind.



**1922**  
**gegründet**

Die Geschichte von EJOT reicht bis in das frühe 20. Jahrhundert zurück.



**3.700**  
**Mitarbeiter**

Mehr als 3.700 Mitarbeiterinnen und Mitarbeiter sind täglich für unsere weltweiten Kunden aktiv.

ENGINEERED IN  
**GERMANY**

Der Großteil des EJOT Portfolios wird in Deutschland produziert und von einer eigenen F&E-Abteilung dort entwickelt.

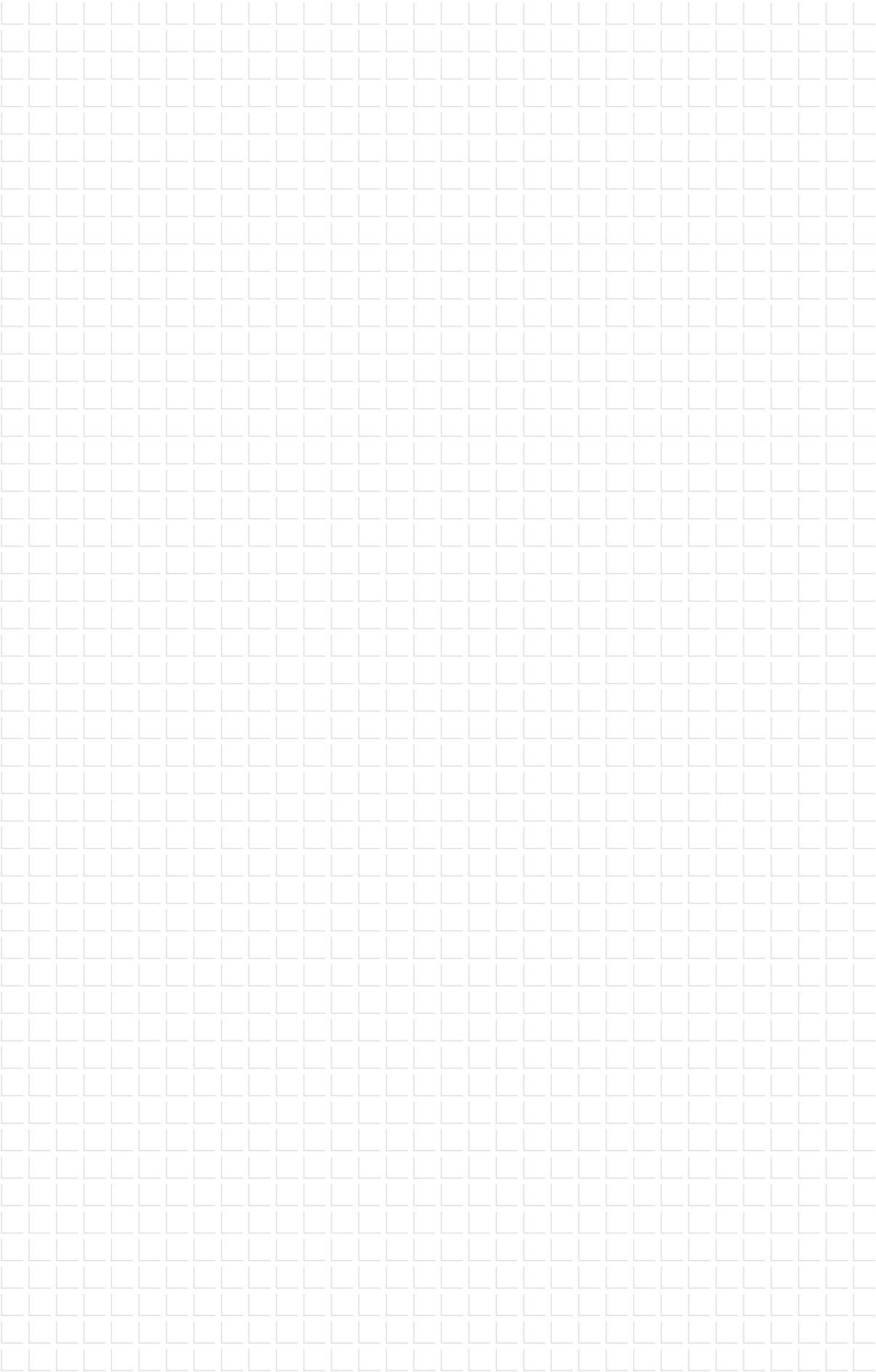



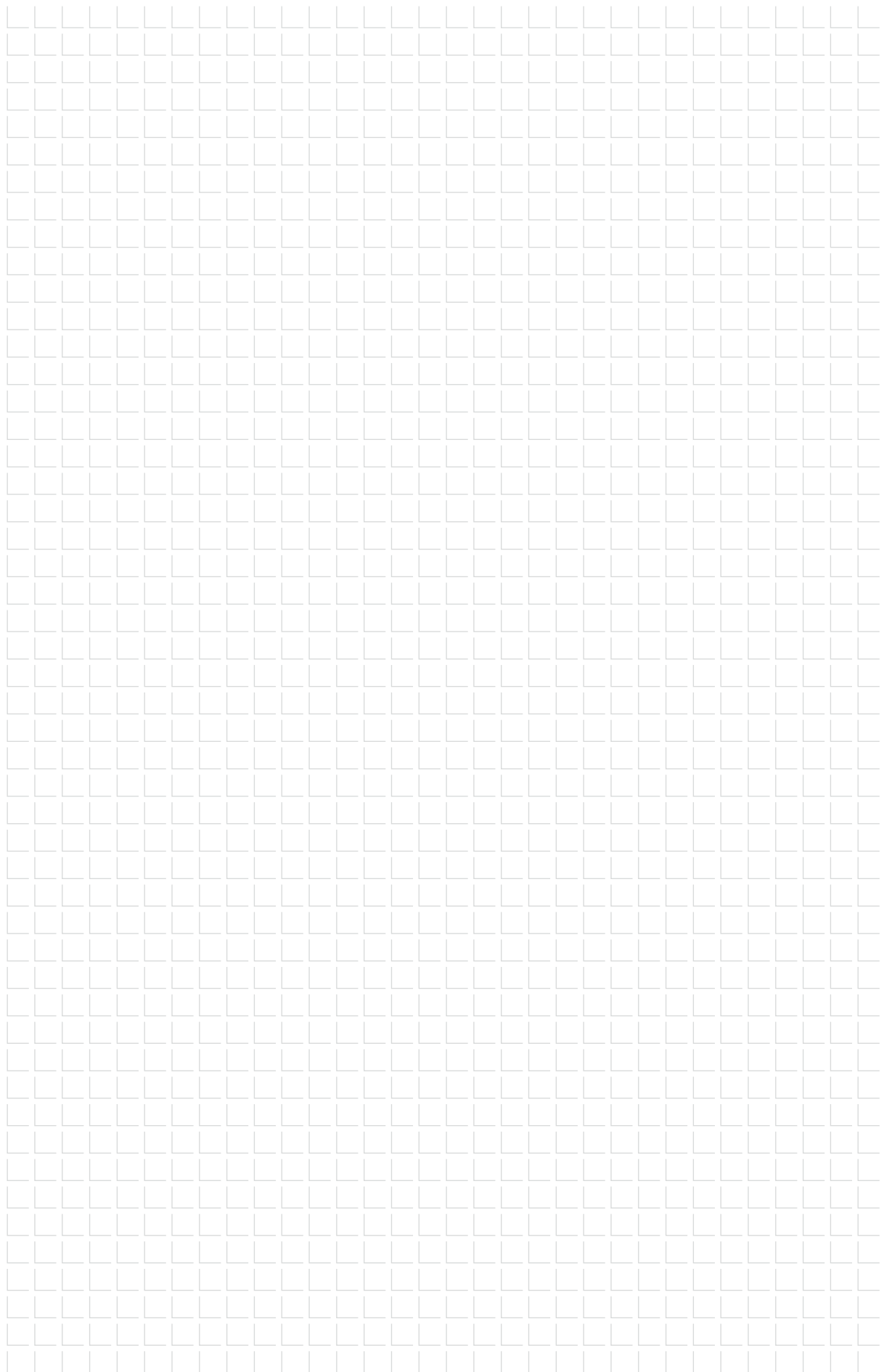

**EJOT SE & Co. KG**

**Market Unit Construction**

In der Stockwiese 35

57334 Bad Laasphe

T +49 2752 908-0

F +49 2752 908-731

wdvs@ejot.com

[www.ejot.de/bau](http://www.ejot.de/bau)